

DOMINO

PŁYTKI NA LATA



Praktyczne pomysły na aranżację łazienki.



Katarzyna Madalińska
Architekt marki Domino

*Klucz do dobrze
zaprojektowanego wnętrza
to połączenie stylu
z funkcjonalnością.
Dlatego warto poznać
kilka pomysłów na aranżacje
Twojej łazienki.*

Katarzyna Madalińska

Indeks A...Z

Arco	64
NOWOŚĆ Estruktura Blanca	10
Cado	76
Camilia	38
Cortino	102
Estruktura Delice	72
Duo	96
Estruktura Emelie	48
Estrella	34
Fargesia	30
Fiesta	114
Flare	42
Estruktura Flot	92
Hoja	82
Estruktura Idylla	122
Iroko	118
Kaldera	98
Lingo	68
NOWOŚĆ Margot	2
Nostalgia	120
NOWOŚĆ Oriano	6
Rodillo	86
Sahara	106
Sakura	18
Estruktura Samaria	130
San Remo	126
Scarlet	56
Estruktura Syria	60
Tamiza	108
Textile	52
Toscana	24
Travertino	124
Trawia	112
Vanilla	14

Margot

Biało-czarna magia.

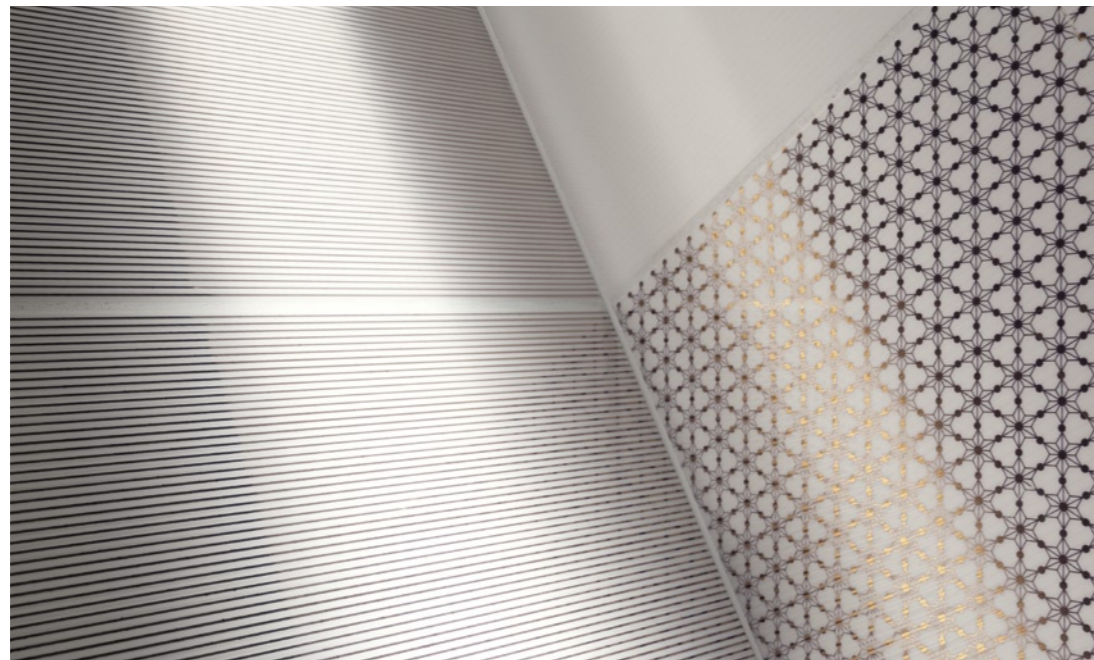

Na wagę złota

Złota nitka przyciąga oko.
Co ciekawe, jej kolor zmienia się
delikatnie w zależności
od rodzaju światła.

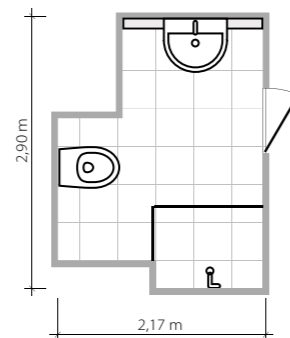

5,2 m²

Łazienka z otwartą przestrzenią.
Strefy łazienkowe wydzielone
kolorem i dekoracją płytek.
Prysznic o wymiarach: 80 × 100 cm.



Błyszcząca czerń i geometryczne
ułożenie płytek tworzą bardzo
nowoczesne wnętrze.
Graficzność aranżacji przełamują
złote pasy dekorów.



Schowany za kurtynką

W niewielkim wnętrzu celowo zrezygnowano z wstawiania kabiny prysznicowej. Zamiast tego obniżono lekko odpływ, a funkcję ścianki przejęła elegancka zasłona.



Czystość formy.

Czerń w wydaniu totalnym zadaje szyku. Utrzymane w niej łazienkowe dodatki zaskakują ciekawą fakturą i oryginalnymi zdobieniami.

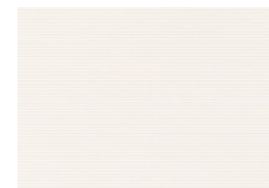

Płytki ścienna
Margot biały
360×250 mm



Dekor ścienny
Margot 3
360×250 mm



Dekor ścienny
Margot 2
360×250 mm



Listwa ścienna
Margot 2
360×45 mm

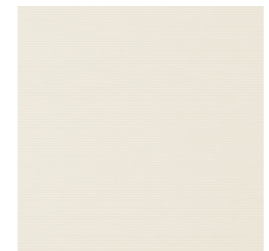

Płytki podłogowa
Margot biały
333×333 mm/8 mm



Płytki ścienna
Margot czarny
360×250 mm



Dekor ścienny 2-elementowy
Margot 1
360×500 mm



Listwa ścienna
Margot 1
360×57 mm



Profil szklany
Margot
360×15 mm



Płytki podłogowa
Margot czarny
333×333 mm/8 mm

Dekor ścienny 2-elementowy tworzy wzór przyłączeniu wzdłuż dłuższego, jak i krótszego boku.

Oriano

Pachnąca kwiatami.



Pole do popisu

Stonowane kolory i subtelny kwiatowy wzór dają pełną swobodę aranżacji. Umiejętnie łącząc je z dodatkami, można wykreować zarówno klasyczne, jak i bardzo nowoczesne wnętrza.

Na pomarańczową nutę

Ciemny grafit i szarości wzbogacono ognistymi akcentami. Pomarańczowe dodatki zdecydowanie ożywiły wnętrze, tworząc pogodną, przytulną atmosferę.

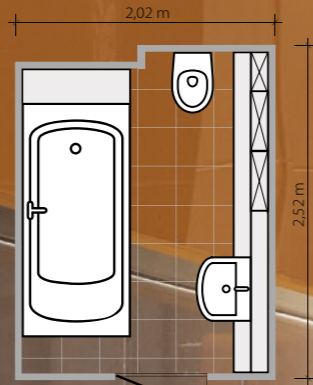

4,85 m²

Łazienka na planie prostokąta.
Wanna o wymiarach: 170 x 70 cm.
Cała ściana zabudowana zamkniętymi półkami przechodzącymi w lustro. Nad wanną podświetlona dekoracja.

Ułożenie dekoru w pionie doskonale eksponuje urodę pnącego, roślinnego motywu.



Zmysłowa kąpiel.

Ciepłe pomarańczowe światło i kropla olejku o zapachu pomarańczy. Wszystkie łazienkowe drobiazgi służą aromatycznej, relaksującej kąpieli.



Płytką ścienną **Oriano grafit** 250×360 mm

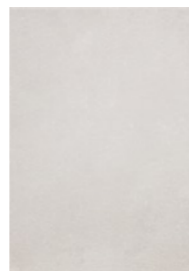

Płytką ścienną **Oriano szary** 250×360 mm



Dekor ścienny **Oriano grafit 2** 250×360 mm



Listwa ścienna **Oriano grafit 2** 250×117 mm

Profil szklany **Cado szary** 360×10 mm



Płytką podłogową **Oriano grafit** 333×333 mm/8 mm



Płytką podłogową **Oriano szary** 333×333 mm/8 mm



Dekor ścienny **Oriano grafit 1** 250×360 mm



Listwa ścienna **Oriano grafit 1** 74×360 mm



Płytką ścienną **Oriano brąz** 250×360 mm



Płytką ścienną **Oriano beż** 250×360 mm



Dekor ścienny **Oriano brąz 1** 250×360 mm



Listwa ścienna **Oriano brąz 1** 74×360 mm



Obraz ścienny 4-elementowy **Oriano grafit** 500×720 mm



Dekor ścienny **Oriano brąz 2** 250×360 mm



Listwa ścienna **Oriano brąz 2** 250×117 mm

Profil szklany **Cado brąz** 360×10 mm

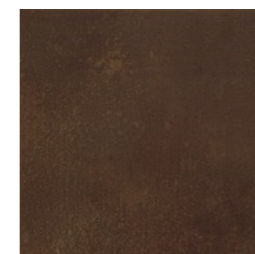

Płytką podłogową **Oriano brąz** 333×333 mm/8 mm



Płytką podłogową **Oriano beż** 333×333 mm/8 mm



Obraz ścienny 4-elementowy **Oriano brąz** 500×720 mm

Blanca

Zanurzona w bieli.



Cała w bieli

Dominacja jednego koloru wcale nie oznacza monotoni. Zwłaszcza jeśli w grę wchodzi intrygujące dekoracje. Tu biel z powodzeniem urozmaicono szlachetnym dekokem i oryginalną formą geometrycznych karbowań.

W tym wnętrzu wszystko jest klasyczne. Pionowe ułożenie płytek, okuciowy ornament i deseń przypominający delikatne żyłkowanie naturalnego marmuru.

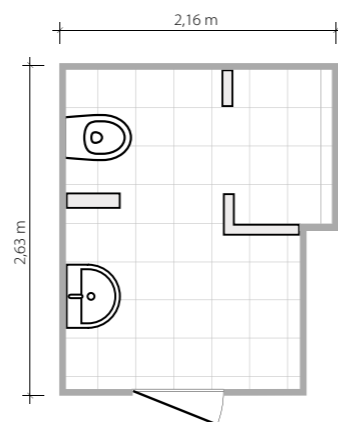

5 m²

Łazienka z wydzielonymi dwiema strefami: umywalkową i toaletowo-prysznicową. Brodzik o wymiarach: 100×90 cm.





Urozmaicenie dla oka

Naturalne źródło światła to doskonały pretekst do pojawienia się w łazience żywych roślin. Ich soczysta zieleń cieszy oko i doskonale odcina się na tle bieli.



Klasyka zobowiązuje.

Eleganckie wnętrza odbywa się bez krzykliwych kontrastów. Stąd pomysł na proste formy i stonowane kolory łazienkowych mebli i dodatków.

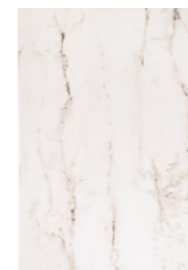

Płytki ścienna
Blanca
250x360 mm



Dekor ścienny
Blanca 4
250x360 mm



Listwa ścienna
Blanca 4
250x20 mm



Dekor ścienny
Blanca 2
250x360 mm



Dekor ścienny
Blanca 3
250x360 mm



Dekor ścienny
Blanca 1
250x360 mm



Listwa ścienna
Blanca 1
74x360 mm



Listwa ścienna
Blanca 2
250x74 mm

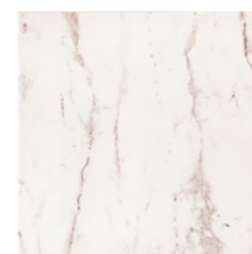

Płytki podłogowa
Blanca
333x333 mm/8 mm

Vanilla

*Na polepszenie nastroju
słodka wanilia i ciemna
czekolada.*



Duże lustra powiększają optycznie przestrzeń. Dzięki nim nawet mała łazienka zadziwia swoją wielkością.



Wszystko jasne

Tam, gdzie ułożono ciemne płytki, zastosowano dodatkowe oświetlenie. Kinkiety z białym kloszem rozświetliły przestrzeń, a małe halogeny ciekawie zróżnicowały nastrój.

Duże i niewidoczne

Zamontowanie za boczną ścianką przesuwnych drzwi z matowego szkła pozwoliło na wyodrębnienie dwóch stref łazienkowych.

Stylowe dodatki.

Kto powiedział, że umywalka musi być biała? Dzięki dodatkom dopasowanym do koloru płytek łazienka wygląda bardziej stylowo.



Płytki ścienna
Vanilla brąz
250×360 mm



Płytki ścienna
Vanilla beż
250×360 mm

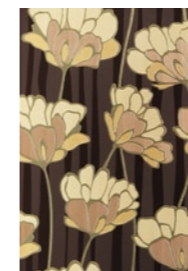

Dekor ścienny
Vanilla
250×360 mm



Listwa ścienna
Vanilla
74×360 mm

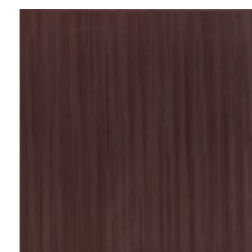

Płytki podłogowa
Vanilla brąz
333×333 mm/8 mm



Płytki podłogowa
Vanilla beż
333×333 mm/8 mm

Sakura

Tam, gdzie kwitną magnolie...

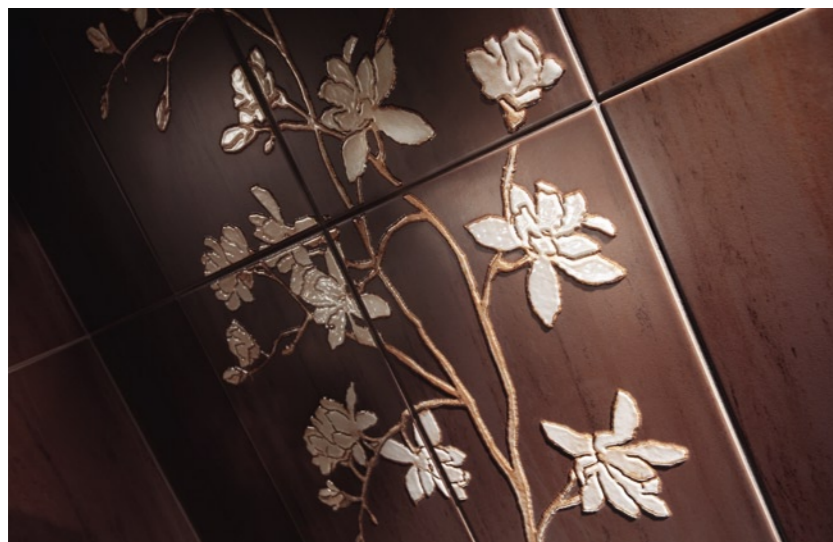

Obrazek

Wypukły i połyskujący dekor układa się w piękny obraz. Kwiatowy motyw Sakura najlepiej wygląda na jednolitym, matowym tle.

Z dwóch kolorów

W łazience zrezygnowano z klasycznego podziału na jasną górę i ciemny dół. Zamiast tego beże i brązy podzieliły wnętrze na dwie strefy funkcjonalne.

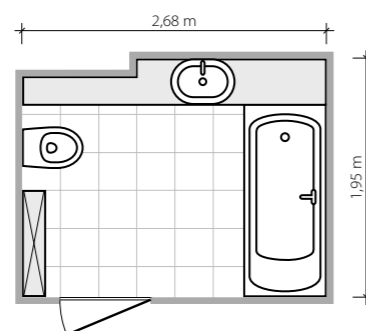

5,2 m²

Łazienka z wanną o wymiarach 170×75 cm. Podświetlane półki i blat pod umywalkę obłożono płytkami ceramicznymi.





Kwiatowe nawiązania

Motyw gałązek magnolii powtórzono we wnętrzu kilkakrotnie. Można go odnaleźć między innymi w wykończeniu półek i wanny.



Aromatyczna kąpiel.

W łazience rozkwitającej roślinnymi motywami mile widziany jest kwiatowy zapach. Aromatyczne świece i mydła z pewnością umilą wieczorną kąpiel.



Płytki ścienna
Sakura beż
250×360 mm



Dekor ścienny
Sakura 2
250×360 mm



Listwa ścienna
Sakura 2
250×86 mm

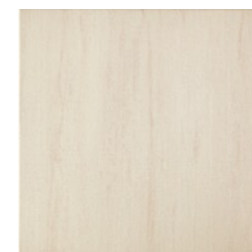

Płytki podłogowa
Sakura beż
333×333 mm/8 mm



Obraz ścienny 4-elementowy
Sakura 2
500×720 mm



Profil ceramiczny
Cygaro Sakura
250×25 mm



Profil ceramiczny
Echo Sakura
250×50 mm

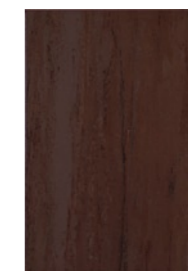

Płytki ścienna
Sakura brąz
250×360 mm



Dekor ścienny
Sakura 1
250×360 mm



Listwa ścienna
Sakura 1
250×86 mm

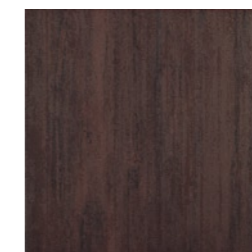

Płytki podłogowa
Sakura brąz
333×333 mm/8 mm



Obraz ścienny 4-elementowy
Sakura 1
500×720 mm

Sakura

Sztuka uwodzenia.

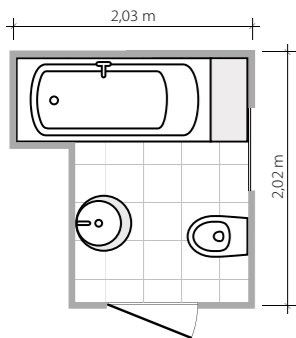

3,45 m²

Łazienka z oknem.
Wanna o wymiarach 170 x 75 cm.

Kwiatowe esy-floresy

Kwiatowy deseń zachęca do eksperymentów. Ładnie wygląda jako obramowanie lustra. Świetnie prezentuje się też na dużych powierzchniach.

Klasyczne dodatki

Stylowy stolik odnalazł swoje miejsce pod umywalką. Lustro oświetliły secesyjne kinkiety. Wprowadzenie do wnętrza kilku ładnych drobiazgów wystarczyło, by przemienić niewielką łazienkę w wytworny salonik.



Sakura

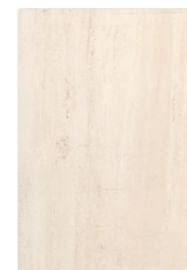

Płytki ścienna
Sakura beż
250 x 360 mm

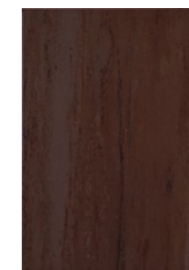

Płytki ścienna
Sakura brąz
250 x 360 mm



Dekor ścienny
Sakura 4
250 x 360 mm



Listwa ścienna
Sakura 4
74 x 360 mm



Profil ceramiczny
Echo Sakura
250 x 50 mm



Profil ceramiczny
Cygaro Sakura
250 x 25 mm



Profil szklany
Cado brąz
360 x 10 mm

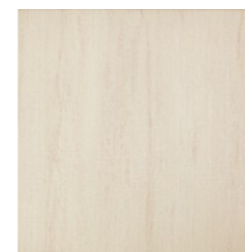

Płytki podłogowa
Sakura beż
333 x 333 mm / 8 mm

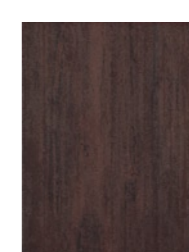

Płytki podłogowa
Sakura brąz
333 x 333 mm / 8 mm

Toscana

Na wysoki połysk.



5,4 m²

Łazienka z oknem na planie prostokąta. Wanna o wymiarach 160 × 75 cm. Wzdłuż ściany z oknem – półka-parapet z wmontowaną poniżej szafką.

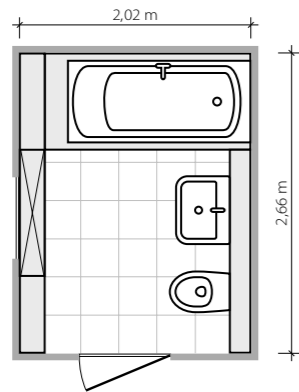

Subtelny deseń płytek
doskonale imituje strukturę
naturalnego trawertynu.

Kinkiety

Przy dużych, błyszczących powierzchniach warto stosować boczne oświetlenie. Dzięki kinkietom polerowane płytki rozblysznią dodatkowymi refleksami.

Półka przechodzi w dekor

Dekor nad wanną ułożono dokładnie na wysokości parapetu. To jeden z zabiegów porządkujących przestrzeń.

Podświetlana szafka

Drzwi ukrytej pod parapetem szafki wykonano z mlecznego szkła i odpowiednio podświetlono. Delikatne przejrzystości rozjaśniają wnętrze.



Przetłamać surowość kamienia...

Beżowo-brązowa kolorystyka i egzotyczny roślinny ornament ociepliły wnętrze. Stylowa łazienka zrobiła się przytulna, gdy na parapecie pojawił się niewielki fikus i pamiątki z dalekich podróży.



Płytki ścienna
Toscana beż
360×250 mm

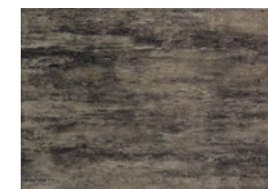

Płytki ścienna
Toscana brąz
360×250 mm



Mozaika ścienna
Toscana beż
300×300 mm



Mozaika ścienna
Toscana brąz
300×300 mm



Dekor ścienny
Toscana 1
360×250 mm



Listwa ścienna
Toscana 1
360×74 mm

Profil szklany
Cado brąz
360×10 mm



Płytki podłogowa
Toscana beż
333×333 mm/8 mm

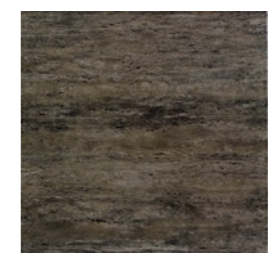

Płytki podłogowa
Toscana brąz
333×333 mm/8 mm

Toscana

Roślinna kaskada.

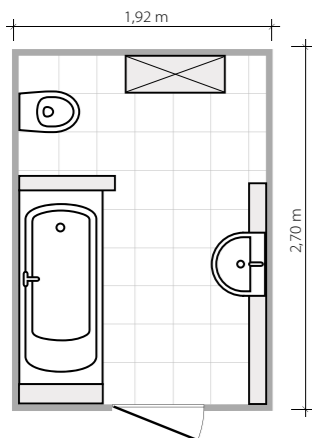

5,2 m²

Łazienka z wanną o wymiarach 160 × 70 cm. Jedna ceramiczna ścianka tworzy półkę nad umywalką. Druga – oddziela kącik z toaletą od reszty łazienki.

Małe jest wielkie!

Podwieszona i punktowo podświetlona halogenami ścianka z dekorów tworzy malownicze tło dla umywalki. Świetnie sprawdza się też w roli podręcznej półeczki na kosmetyki.



Dekor, niczym bluszcz, gęsto oplata wannę i łazienkową ściankę.

Toscana



Płytki ścienna
Toscana beż
360 × 250 mm

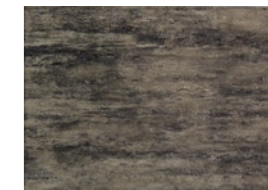

Płytki ścienna
Toscana brąz
360 × 250 mm

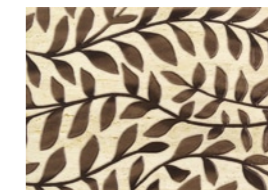

Dekor ścienny
Toscana 2
360 × 250 mm



Profil szklany
Cado brąz
360 × 10 mm



Listwa ścienna
Toscana 2
360 × 74 mm



Mozaika ścienna
Toscana beż
300 × 300 mm



Mozaika ścienna
Toscana brąz
300 × 300 mm



Płytki podłogowa
Toscana beż
333 × 333 mm / 8 mm



Płytki podłogowa
Toscana brąz
333 × 333 mm / 8 mm

Fargesia

Czarny charakter pokazuje swoje jasne strony.



4,2 m²

Łazienka o nieregularnym kształcie, z prysznicem i zabudowaną szafką. Relingi i półki wykonano na wymiar.

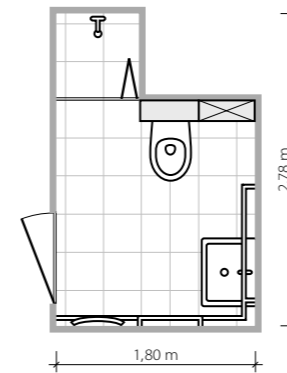

Wszystko na miejscu

Wnęki to bezcenny łazienkowy potencjał. Ich umiejętne wykorzystanie pozwoliło wygospodarować osobną strefę kąpielową i praktyczne miejsce do przechowywania rzeczy.

Akcent

Powagę ciemnej płytki przełamał połyskujący motyw liści. Widoczne na dekorach czerwone akcenty podkreślono intensywnym odcieniem szafki i łazienkowych dodatków.





Półka pod ręką.

Tuż przed wyjściem do pracy nie warto tracić czasu na poszukiwanie toaletowych przyborów. Idealnym rozwiązaniem są niewielkie półki zawieszane blisko lustra.



Płytką ścienną
Fargesia grafit
250×360 mm



Płytką ścienną
Fargesia biała
250×360 mm



Płytką ścienną
Fargesia fiolet
250×360 mm



Dekor ścienny
Fargesia grafit
250×360 mm



Listwa ścienna
Fargesia grafit
74×360 mm



Dekor ścienny
Fargesia fiolet
250×360 mm



Listwa ścienna
Fargesia fiolet
74×360 mm

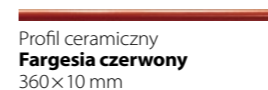

Profil ceramiczny
Fargesia czerwony
360×10 mm



Profil ceramiczny
Fargesia fiolet
360×10 mm



Płytką podłogową
Fargesia grafit
333×333 mm/8 mm



Płytką podłogową
Fargesia biała
333×333 mm/8 mm



Płytką podłogową
Fargesia fiolet
333×333 mm/8 mm

Estrella

Dla wielbicieli kremowych smaków.



5,5 m²

Łazienka z oddzielnym miejscem na wannę o wymiarach 160×75 cm.

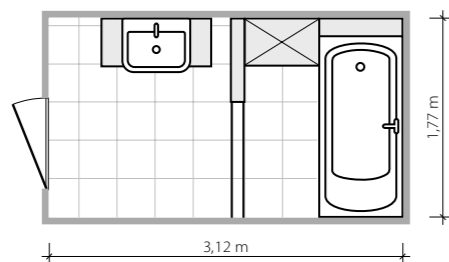

Ażurowa dekoracja

Delikatną kolorystykę płytek uzupełniły dekory o koronkowej fakturze.

Jak ozdobić?

Kwiatowy dekor ułożono na dwa sposoby – jako pas nad umywalką oraz na większej powierzchni, tworząc ozdobną ścianę.





Zakątek

Dzięki prostemu zabiegowi, polegającemu na dobudowaniu ścianki działowej, w łazience zrobiło się intymniej.



Na dodatek.

Idealnym dopełnieniem kremowej łazienki jest naturalne drewno oraz beżowo-brązowe dodatki.



Płytką ścienną
Estrella beż
250×360 mm



Płytką ścienną
Estrella brąz
250×360 mm



Dekor ścienny 2-elementowy
Estrella brąz
500×360 mm

Dekor ścienny 2-elementowy tworzy wzór przyłączeniu wzdłuż dłuższego, jak i krótszego boku.

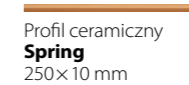

Profil ceramiczny
Spring
250×10 mm



Listwa ścienna
Estrella brąz A
250×86 mm

Listwa ścienna
Estrella brąz B
250×86 mm

Listwy Estrella brąz A i B po połączeniu tworzą całość motywu.



Płytką podłogową
Estrella beż
333×333 mm/8 mm



Płytką podłogową
Estrella brąz
333×333 mm/8 mm

Camilia

Cała w promieniach słońca.

4,5 m²

Łazienka na planie prostokąta.
Wanna o wymiarach 165 x 75 cm.

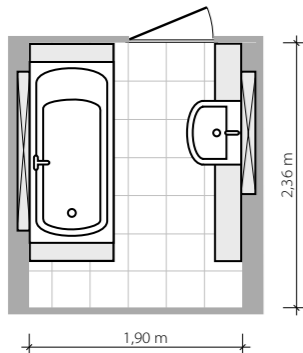

Gablotki

Wnęki to zwykle użytkowa cecha wnętrza, zwiększająca jego funkcjonalność. W tej łazience spełniają również funkcję dekoracyjną. Podświetlone gablotki rozjaśniły wnętrze.



Roślinny motyw stworzył delikatne obramowanie wanny oraz podumywalkowej półki.



Zamiast szafki

Szeroka, ceramiczna półka z powodzeniem zastąpiła szafkę. Łazienkowe akcesoria i ręczniki ułożono w pojemnych wiklinowych koszykach.

W pełnej gotowości.

Relaksującej kąpieli najlepiej zażywać w otoczeniu ulubionych dodatków. Dzięki drewnianej nakładce na wannę wszystkie kąpielowe akcesoria będą pod ręką.

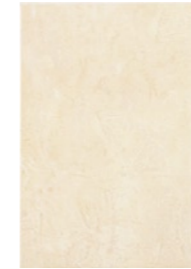

Płytki ścienna
Camilia jasnobrązowa
250×360 mm



Płytki ścienna
Camilia brązowa
250×360 mm



Dekor ścienny
Camilia brązowa
250×360 mm



Listwa ścienna
Camilia brązowa
250×57 mm

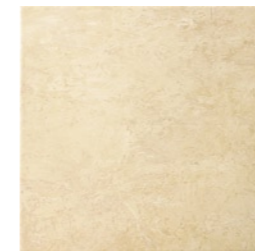

Płytki podłogowa
Camilia brązowa
333×333 mm/8 mm

Flare

Wzory malowane światłem.



W duecie

Jasną płytkę, na której połyskuje roślinny motyw, zestawiono z matową w odcieniu wenge. Aranżacja umiejętnie połączyła oba rodzaje dostępnych w kolekcji kolorów glazury.

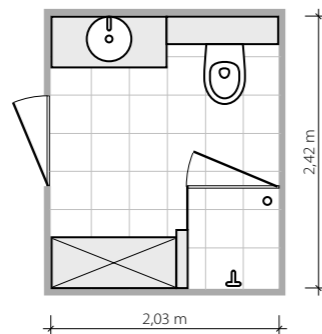

4,9 m²

Łazienka na planie prostokąta. Prysznic o wymiarach: 80 × 90 cm, częściowo zabudowany ścianką działową.



Spokojne brązy i beże ożywiono czerwonymi akcentami. Naturalne kolory stworzyły świetne tło dla mocniejszych dodatków, których styl i kolor można zmieniać w zależności od nastroju.



Hobby.

Czas spędzany w łazience nie jest wypełniony wyłącznie zabiegami pielęgnacyjnymi. Bardzo często łazienkowe wnętrza bywa prywatną oazą, w której można się schronić i wypocząć. Dlatego warto wzbogacić jej wyposażenie o osobiste drobiazgi.



Płytki ścienna
Flare beż
250×360 mm



Płytki ścienna
Flare brąz
250×360 mm

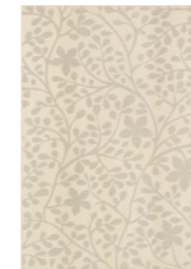

Dekor ścienny
Flare 1
250×360 mm

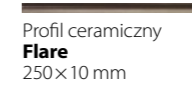

Profil ceramiczny
Flare
250×10 mm



Listwa ścienna
Flare 1
250×45 mm



Listwa ścienna
Flare 2
360×59 mm



Płytki podłogowa
Flare beż
333×333 mm/8 mm

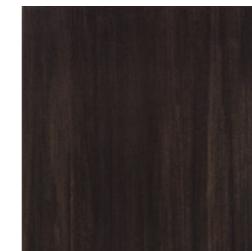

Płytki podłogowa
Flare brąz
333×333 mm/8 mm

Flare

Wygląda kwitnąco.

Sztuka układania kwiatów

Inspiracją dla dekorów były kwiatowe obrazy malowane techniką akwareli. Kwitnący wzór, ułożony na jednej ścianie i podświetlony, prezentuje się lekko i delikatnie.

Udane połączenie

Proste, ceramiczne półki i nowoczesne sprzęty są ciekawą przeciwwagą dla finezyjnych, kwiatowych wzorów.

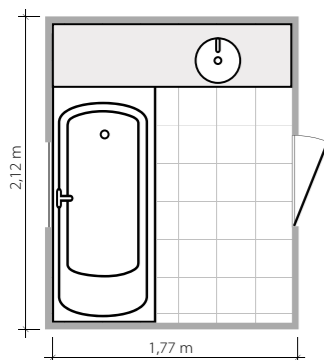

3,75 m²

Łazienka z oknem. Wanna o wymiarach 170 x 75 cm, wsunięta pod blat umywalki, ceramiczne półki.



Beżowo-brązowa kolorystyka stworzyła niezwykle harmonijne wnętrze. Tak urządzona łazienka sprzyja relaksowi i wyciszeniu.

Flare



Płytki ścienna
Flare beż
250x360 mm



Płytki ścienna
Flare brąz
250x360 mm



Dekor ścienny
Flare 3
250x360 mm



Profil ceramiczny
Flare
250x10 mm



Profil szklany
Cado brąz
360x10 mm



Listwa ścienna
Flare 2
360x59 mm



Listwa ścienna
Flare 3A
250x74 mm



Listwa ścienna
Flare 3B
250x23 mm



Płytki podłogowa
Flare beż
333x333 mm/8 mm

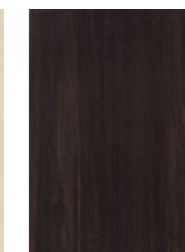

Płytki podłogowa
Flare brąz
333x333 mm/8 mm

Emelie

Z miłości do róż.



Jak wytworna balowa suknia

Tłoczone na glazurze różyczki kojarzą się z misternymi zdobieniami balowej sukni.



4,9m²

Łazienka z dwiema wnękami, w które wmontowano szafkę i półki. Wanna o wymiarach 160 x 75 cm.

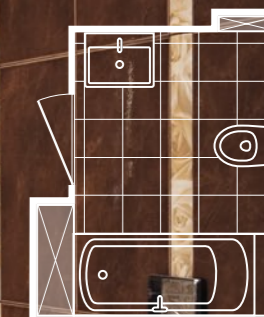

Dzięki pionowemu ułożeniu dekorów i wysokim lustrom łazienka wydaje się wyższa i bardziej przestronna.



Lustro-niespodzianka

Na drzwiach wewnętrznej szafki zamontowano duże ścienne lustro. Niewidoczny na pierwszy rzut oka schowek pomieścił zapas ręczników i kosmetyków.



Kropka nad „i”.

Do różnej aranżacji świetnie pasują dodatki malowane lub rzeźbione w kwiatowe wzory.

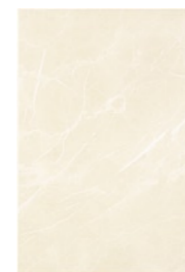

Płytki ścienna
Emelie beż
250×360 mm

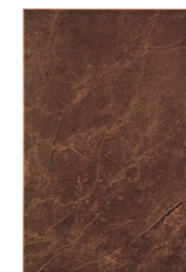

Płytki ścienna
Emelie brąz
250×360 mm



Dekor ścienny
Emelie
250×360 mm



Listwa ścienna
Emelie
50×360 mm

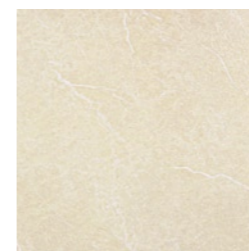

Płytki podłogowa
Emelie beż
333×333 mm/8 mm



Płytki podłogowa
Emelie brąz
333×333 mm/8 mm

Textile

Z płatka na płatek.



4,7 m²

Łazienka z osobną wnetką prysznicową z brodzikiem o wymiarach 90×90 cm.

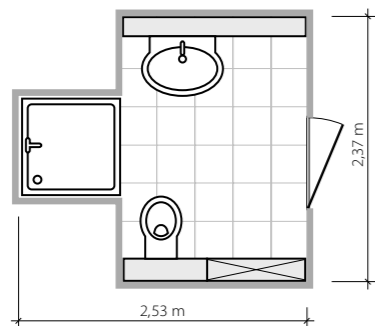

Ścianę z lustrem wyłożono kwiatowym dekiem. Błyszczące i matowe płatki sprawiają, że ciemna powierzchnia cała się mieni.



Tej samej wysokości

Zieloną szafkę wykonano na wymiar. Jej wykończenie płynnie przechodzi w ceramiczną obudowę spłuczki, tworząc półeczkę na drobiazgi.



Siła koloru.

Limonkowy kolor łazienkowych akcesoriów narobił sporo zamieszania. Zielona szafka i dodatki całkowicie odmieniły stonowane grafitowe wnętrze.

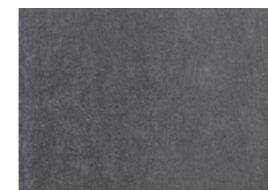

Płytki ścienna
Textile grafit
360×250 mm

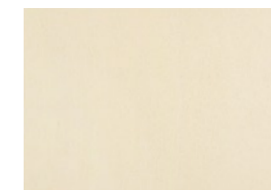

Płytki ścienna
Textile beż
360×250 mm

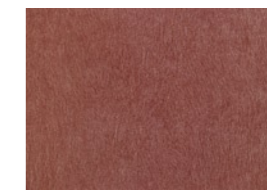

Płytki ścienna
Textile czerwony
360×250 mm

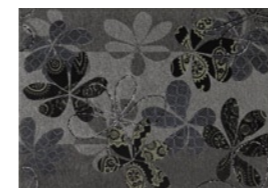

Dekor ścienny
Textile grafit
360×250 mm

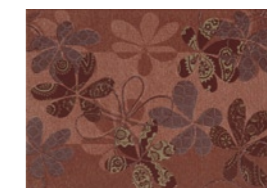

Dekor ścienny
Textile czerwony
360×250 mm



Listwa ścienna
Textile grafit
250×74 mm



Listwa ścienna
Textile czerwony
250×74 mm



Płytki podłogowa
Textile grafit
333×333 mm/8 mm



Płytki podłogowa
Textile czerwony
333×333 mm/8 mm

Scarlet

Z kwiatami jej do twarzy.



5,1 m²

Łazienka z oknem, na planie prostokąta. Ścianka działowa wyodrębnia miejsce na prysznic.

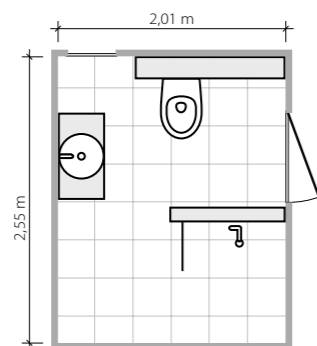

Halogeny

Na metalowych linkach zawieszono nowoczesne, chromowane halogeny. W tworzeniu łazienkowej aranżacji warto wykorzystać nie tylko kolor, ale też intrygującą formę.

Praktyczna rada

Ułożony nad umywalką wzorzysty dekor spełnia dwie ważne funkcje. Z jednej strony ozdobi toaletkę, z drugiej tuszuje osad z kropel wody.



Płytkami w ciemnym kolorze wyłożono strefę wokół umywalki, aranżując toaletowy kącik.

Prysznic bez brodzika

Aby powiększyć przestrzeń, zrezygnowano ze wstawiania kabiny prysznicowej. Strefę kąpielową zaznacza ścianka z dekokrem, odgradzona od reszty wnętrza delikatnym, szklanym skrzydłem.



*Łazienka,
w której spędzisz więcej czasu.*

Nowoczesną łazienkę powinno się projektować, zwracając uwagę na każdy detal. Do bordowych płytek dobrano dodatki w odcieniach czerwieni i różu.



Płytki ścienna
Scarlet bordo
250x360 mm



Płytki ścienna
Scarlet beż
250x360 mm



Płytki ścienna
Scarlet brąz
250x360 mm



Dekor ścienny
Scarlet bordo
250x360 mm



Profil ceramiczny
Cygaro Scarlet
250x25 mm



Dekor ścienny
Scarlet beż
250x360 mm



Listwa ścienna
Scarlet bordo
250x57 mm



Profil ceramiczny
Echo Scarlet
250x50 mm



Listwa ścienna
Scarlet beż
250x57 mm

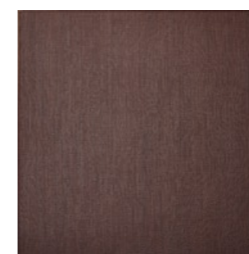

Płytki podłogowa
Scarlet bordo
333x333 mm/8 mm

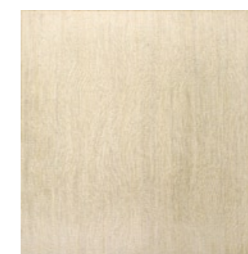

Płytki podłogowa
Scarlet beż
333x333 mm/8 mm



Płytki podłogowa
Scarlet brąz
333x333 mm/8 mm

Syria

Dostojna natura kamienia.

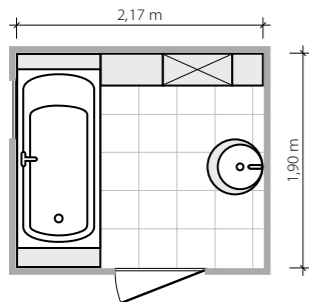

4,1 m²

Mała łazienka z oknem nad wanną (160 × 75 cm).
Pomiędzy zabudową pionów zaprojektowano półki.



Naturalny jasny kamień
nie potrzebował dodatkowych
kolorów. Ozdobą łazienki stały się
reliefy i boniowania dekorów.



W stylu retro.

Klasyczną łazienkę wzbogacono dodatkami retro. Uliczny zegar w londyńskim stylu i metalowy, ogrodowy stolik dobrze prezentują się na tle jasnej glazury.



Płytką ścienną
Syria beż
250×360 mm



Płytką ścienną
Syria brąz
250×360 mm



Dekor ścienny
Syria 1
250×360 mm



Dekor ścienny
Syria 2
250×360 mm



Listwa ścienna
Syria 2B
57×360 mm



Listwa ścienna
Syria 1
250×74 mm



Listwa ścienna
Syria 2A
250×57 mm



Narożnik ścienny
Syria 2
57×57 mm



Listwa ścienna
Syria 2C
250×20 mm

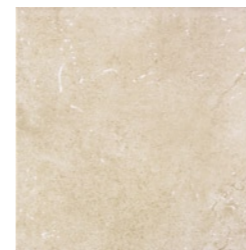

Płytką podłogową
Syria brąz
333×333 mm/8 mm

Pomarańczowa alternatywa.



4,1 m²

Łazienka z oknem, na planie kwadratu.
Duże, wmontowane na stałe lustro łączy się z blatem, na którym stoi umywalka.
Wanna o wymiarach 160×75 cm.

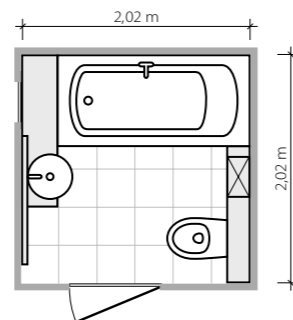

Czy to na pewno mała łazienka?

Olbrzymie lustro powiększyło przestrzeń, efektownie multiplikując jej elementy. Solidną ramę w całości wykonano z płytek.

Wariacja w stylu pop

Wyrazisty kwiatowy dekor dodał łazience nowoczesnego charakteru. Pomarańczowa makowa grafika napędza energią i optymizmem o każdej porze dnia.





Wszystko poukładane

Wysoką, pionową wnękę przekształcono w oryginalny regał na osobiste drobiazgi. Biorąc kąpiel, łatwo sięgnąć po dodatkowy ręcznik, kosmetyk czy interesującą książkę.



Płytki ścienna
Arco ecru
250×360 mm



Płytki ścienna
Arco pomarańcz
250×360 mm



Płytki ścienna
Arco błękit
250×360 mm



Płytki ścienna
Arco niebieskie
250×360 mm



Dekor ścienny
Arco pomarańcz 1
250×360 mm

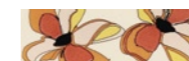

Listwa ścienna
Arco pomarańcz 1
250×74 mm



Dekor ścienny
Arco niebieskie 1
250×360 mm



Listwa ścienna
Arco niebieskie 1
250×74 mm

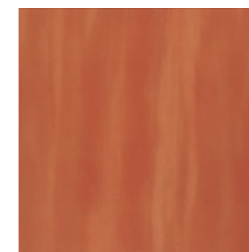

Płytki podłogowa
Arco pomarańcz
333×333 mm/8 mm



Płytki podłogowa
Arco niebieskie
333×333 mm/8 mm

Lingo

Graj w zielone...



Małe urozmaicenie

Dekor ozdobiony motywem pnących kwiatów dodaje aranżacji subtelności.

5,7 m²

Łazienka na poddaszu, z oknem połaciowym. Ścianka działowa stanowi część obudowy wanny o wymiarach 160 × 75 cm.

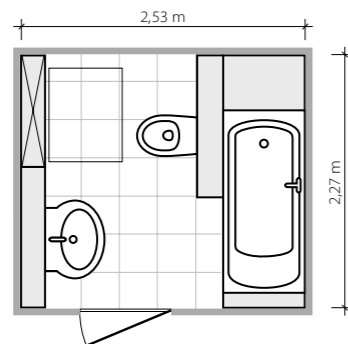

Groszkowy odcień zieleni w zestawieniu z beżem i jasnym drewnem stworzył spokojne i pogodne wnętrze.



Dobrze wpasowane

Łazienkę na poddaszu należy dobrze rozplanować. Słup podpierający strop zgrabnie wpasowano w ściankę działową, która ukryła instalację sanitarną, a przy okazji wydzieliła intymną przestrzeń kąpielową.



Przytulne i bez troskie.

Trzeba pamiętać, że dzieci to szczególnie użytkownicy łazienkowego wnętrza. Do codziennej wieczornej kąpieli zachęca je kolorowe, rozweselające dodatki.



Płytki ścienna
Lingo niebieski
250×360 mm



Płytki ścienna
Lingo beż
250×360 mm



Płytki ścienna
Lingo zielony
250×360 mm



Dekor ścienny
Lingo niebieski 1
250×360 mm



Dekor ścienny
Lingo niebieski 2
250×360 mm



Dekor ścienny
Lingo zielony 2
250×360 mm



Dekor ścienny
Lingo zielony 1
250×360 mm



Listwa ścienna
Lingo niebieski 1
250×74 mm



Listwa ścienna
Lingo niebieski 2
360×74 mm



Listwa ścienna
Lingo zielony 2
360×74 mm



Listwa ścienna
Lingo zielony 1
250×74 mm



Płytki podłogowa
Lingo niebieski
333×333 mm/8 mm



Płytki podłogowa
Lingo beż
333×333 mm/8 mm



Płytki podłogowa
Lingo zielony
333×333 mm/8 mm

Delice

Z salonowym przepychem.



Damą być...

W kobiecej łazience królują czarujące drobiazgi, kosmetyki i biżuteria. Warto zawnazasu pomyśleć, gdzie znajdzie się miejsce dla kolejnej cennej zdobyczy.



5,5 m²

Łazienka na planie prostokąta. Regularny kształt wnętrza urozmaicono przez zabudowę przy umywalce i sedesie. Wanna o wymiarach 170 x 75 cm.

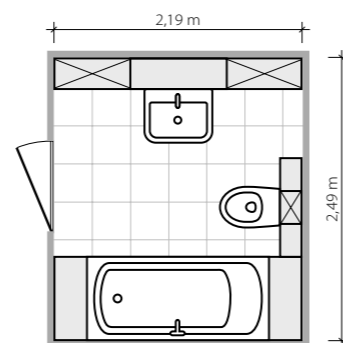

Świecełka

Pod sufitem zawiesz efektowny zyrandol. Zdobiące go kryształki dodały wnętrzu blasku.

Ażurowe zasłonki

Proste szklane półeczki na kosmetyki przysłonięto sznurkowymi zasłonkami. Połączenie elementów nowoczesnych i stylowych stworzyło zaskakująco spójną całość.





Dekoracyjny miks światel

We wnętrzu znalazł się żyrandol, świece i halogeny. Dzięki tak zróżnicowanemu oświetleniu, w łazience można stworzyć atmosferę dopasowaną do pory dnia i nastroju.

Zagniecenia i połyskujące liście

Delikatne nierówności i połyskujące liście sprawiają, że płytki wygląda jak wytworna, gnieciona tkanina.

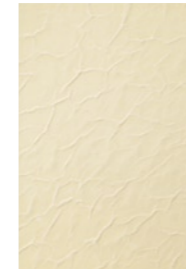

Płytki ścienna
Delice krem
250×360 mm



Listwa ścienna
Delice krem 1
74×360 mm

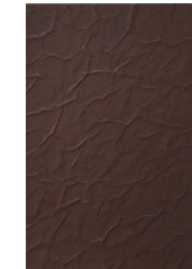

Płytki ścienna
Delice choco
250×360 mm



Listwa ścienna
Delice choco 1
74×360 mm

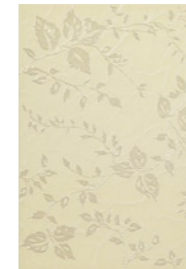

Dekor ścienny
Delice krem
250×360 mm

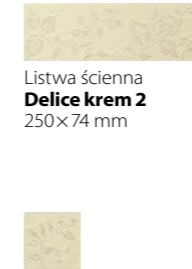

Listwa ścienna
Delice krem 2
250×74 mm



Narożnik ścienny
Delice krem
74×74 mm



Dekor ścienny
Delice choco
250×360 mm



Listwa ścienna
Delice choco 2
250×74 mm



Narożnik ścienny
Delice choco
74×74 mm

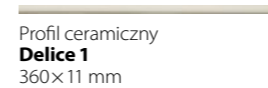

Profil ceramiczny
Delice 1
360×11 mm

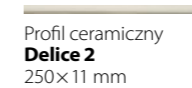

Profil ceramiczny
Delice 2
250×11 mm

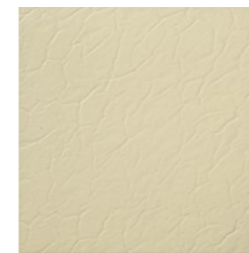

Płytki podłogowa
Delice krem
333×333 mm/8 mm



Płytki podłogowa
Delice krem 2
333×333 mm/8 mm



Płytki podłogowa
Delice choco
333×333 mm/8 mm



Płytki podłogowa
Delice choco 2
333×333 mm/8 mm

Cado

Srebrzyste krople w morzu bieli.

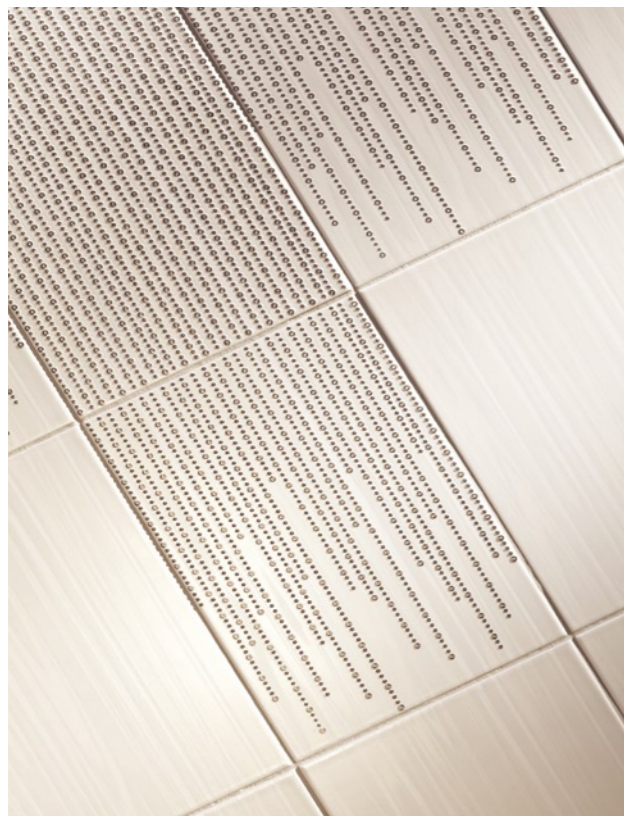

4,8 m²

Łazienka z podestem na kabinę prysznicową o wymiarach 80 × 100 cm. Półka z wykorzystaniem ścianki działowej.

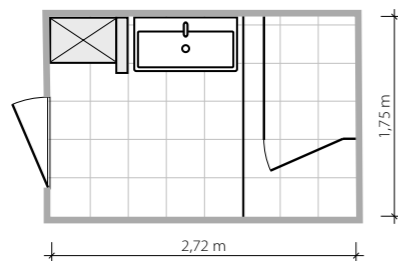

Prawie niewidoczna zabudowa kabiny prysznicowej pozwoliła na wyeksponowanie dekoracji przypominających wodną kaskadę.



Żaluzje

Delikatna żaluzja z powrotem zastąpiła drzwi łazienkowych szafek. Jej ażurowa forma dodała wnętrzu lekkości.



O, jakie lustro!

Tam, gdzie króluje biel i szarości, warto postawić na zdecydowane dodatki. Okrągłe lustro i intensywnie czerwone lampy ocieplają i ożywiają łazienkę.



Płytki ścienna
Cado grafit
250×360 mm



Płytki ścienna
Cado szary
250×360 mm



Płytki ścienna
Cado ecru
250×360 mm



Dekor ścienny
Cado grafit 1
250×360 mm



Dekor ścienny
Cado szary 1
250×360 mm



Dekor ścienny
Cado 2A*
250×360 mm



Dekor ścienny
Cado 2B*
250×360 mm



Listwa ścienna
Cado grafit 1
250×74 mm



Listwa ścienna
Cado szary 1
250×74 mm



Listwa ścienna
Cado 2*
250×45 mm



Profil szklany
Cado grafit
360×10 mm



Profil szklany
Cado szary
360×10 mm

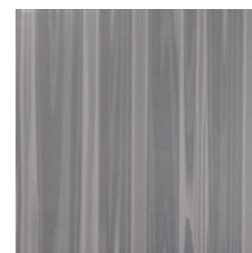

Płytki podłogowa
Cado grafit
333×333 mm/8 mm

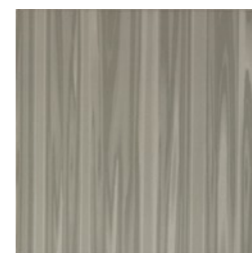

Płytki podłogowa
Cado szary
333×333 mm/8 mm

* Dekory Cado 2A i 2B oraz listwa Cado 2 kolorystycznie pasują do płytek Cado ecru, grafit i szary.

Cado

*Łazienka
jak tabliczka
czekolady.*

5,1 m²

Łazienka na planie kwadratu,
z oknem i półkami we wnękach.
Wanna o wymiarach 160×75 cm.

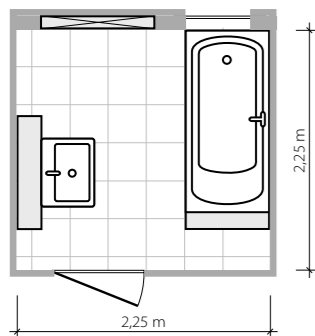

Bogate wnętrze

Wnęki wyłożono ozdobnym
dekorem i podświetlono.
Oprawę niewielkich półeczek
stworzyły dekoracyjne przed-
mioty i kosmetyki w eleganckich
opakowaniach.



Cado



Płytką ścienną
Cado brąz
250×360 mm



Płytką ścienną
Cado beż
250×360 mm



Dekor ścienny
Cado brąz 1
250×360 mm

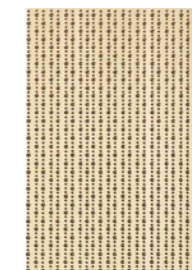

Dekor ścienny
Cado 3A
250×360 mm



Dekor ścienny
Cado 3B
250×360 mm



Listwa ścienna
Cado brąz 1
250×74 mm



Listwa ścienna
Cado 3
250×45 mm

Profil szklany
Cado brąz
360×10 mm

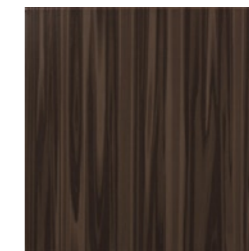

Płytką podłogową
Cado brąz
333×333 mm/8 mm

Hoja

Inspirowane naturą drewna.

4,6 m²

Łazienka na planie prostokąta.
Ścianka działowa stanowi część
obudowy wanny o wymiarach
160 x 75 cm.

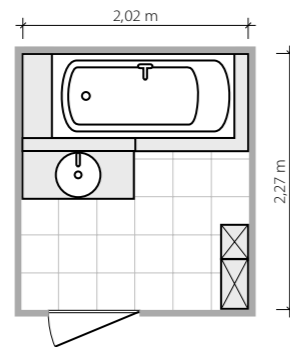

Więcej prywatności

Ścianka działowa, pełniąca rolę parawanu kąpielowego, jest jednocześnie poręczną toaletką.

Naturalne

Wyplatany abażur miło rozprasza światło. Elementy dekoracyjne zrobione z wikliny i drewna idealnie skomponowały się z charakterem płytek.



Imitujące drewno płytki wprowadziły do pomieszczenia atmosferę ciepła i przytulności.



Dobrać kolor.

Wnętrze wygląda bardziej efektownie, ponieważ kolory wszystkich dodatków utrzymano w brązowych odcieniach kolekcji Hoja. Zabieg sprawił, że przedmioty wtopiły się w tło, wydobywając na pierwszy plan intensywnie pomarańczowe akcenty dekoru.



Płytką ścienną
Hoja brąz
250×360 mm



Płytką ścienną
Hoja pomarańcz
250×360 mm



Płytką ścienną
Hoja beż
250×360 mm



Dekor ścienny
Hoja 1
250×360 mm



Listwa ścienna
Hoja 1
250×74 mm



Dekor ścienny
Hoja 2
250×360 mm



Listwa ścienna
Hoja 2
250×74 mm

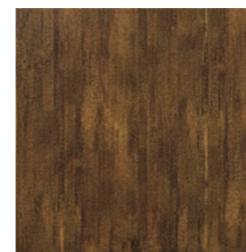

Płytką podłogową
Hoja brąz
333×333 mm/8 mm



Płytką podłogową
Hoja pomarańcz
333×333 mm/8 mm

Rodillo

*Fioletowy
zawrót głowy.*



Subtelny

Fiołki, wrzosey, lilia i lawenda. Fioletowy kolor budzi kwiatowe skojarzenia. Subtelne płátky widoczne na dekorze wyglądają tak, jakby zostały na płytce wyhaftowane.



W niewielkiej łazience
trzeba się liczyć z każdym
centymetrem.

4 m²

Łazienka o bardzo małym metrażu, z kabiną prysznicową o wymiarach 90 × 90 cm.

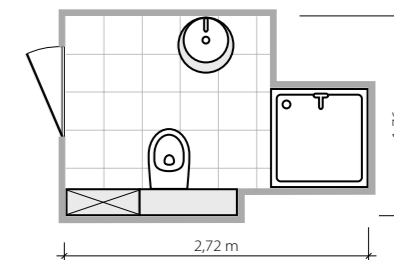

Na wysokościach

Przy tak małym metrażu nie sprawdzają się tradycyjne łazienkowe szafki. Wybór padł na półko-pawłacz. Jest to praktyczne, a zarazem efektowne rozwiązanie, które pozwala zapanować nad przestrzenią.



Proporcje

Poziome paski z dekokrem skróciły optycznie wysokość pomieszczenia i zgrabnie poprawiły jego proporcje.

Okrągłości

Wybór owalnego lustra oraz umywalki podkreślił kobiecy i odrobinę romantyczny charakter aranżacji.



Ładne rzeczy.

Nie wszystko musi być nowoczesne. Wnętrze nabrało oryginalności, gdy pojawiły się w nim przedmioty stylizowane na stare. Stolik z metalowymi nóżkami świetnie sprawdził się w roli szafki podumywalkowej.





Płytki ścienna
Rodillo fiolet
360×250 mm



Płytki ścienna
Rodillo lila
360×250 mm



Płytki ścienna
Rodillo grafit
360×250 mm



Płytki ścienna
Rodillo szare
360×250 mm



Płytki ścienna
Rodillo brąz
360×250 mm



Płytki ścienna
Rodillo beż
360×250 mm



Dekor ścienny
Rodillo fiolet 1
360×250 mm



Dekor ścienny
Rodillo fiolet 2
360×250 mm



Dekor ścienny
Rodillo grafit 1
360×250 mm



Dekor ścienny
Rodillo grafit 2
360×250 mm



Dekor ścienny
Rodillo brąz 1
360×250 mm

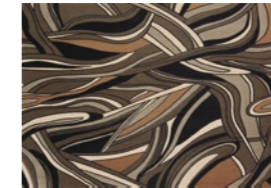

Dekor ścienny
Rodillo brąz 2
360×250 mm



Listwa ścienna
Rodillo fiolet 1A
360×117 mm



Listwa ścienna
Rodillo fiolet 2
250×74 mm



Listwa ścienna
Rodillo grafit 1A
360×117 mm



Listwa ścienna
Rodillo grafit 2
250×74 mm



Listwa ścienna
Rodillo brąz 1A
360×117 mm



Listwa ścienna
Rodillo brąz 2
250×74 mm



Listwa ścienna
Rodillo fiolet 1B
360×57 mm



Listwa ścienna
Rodillo grafit 1B
360×57 mm



Listwa ścienna
Rodillo brąz 1B
360×57 mm

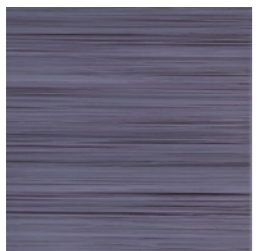

Płytki podłogowa
Rodillo fiolet
333×333 mm/8 mm



Płytki podłogowa
Rodillo grafit
333×333 mm/8 mm

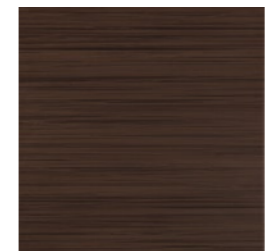

Płytki podłogowa
Rodillo brąz
333×333 mm/8 mm



Przełamując fale.

4,8 m²

Łazienka na planie kwadratu,
z prysznicem zabudowanym
ścianką działową. Wymiary
prysznic: 80 x 105 cm.

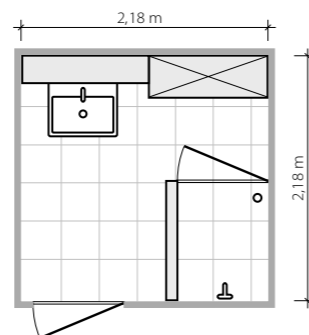

Warto zaryzykować

Kremowe fale sąsiadują z kwiatowym motywem. Odważne połączenie dwóch rodzajów dekoracyjnych płytek przyniosło ciekawy efekt.



Pojedyncza, ciemna ściana stworzyła w jasnej łazience wyraźnie wyodrębnione miejsce. Ozdobiona bogatym dekiem wygląda jak wytworna toaletka.



Dla kobiety.

Za ścianką z motywem kwiatowym zaprojektowano półeczki na przybory toaletowe. W kobiecej łazience nie mogło zabraknąć miejsca na kosmetyki, akcesoria do makijażu i biżuterię.

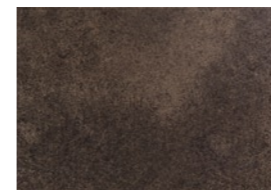

Płytką ścienną
Flot brąz
360×250 mm

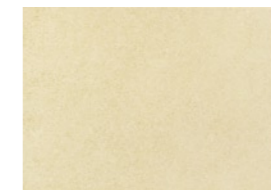

Płytką ścienną
Flot beż
360×250 mm

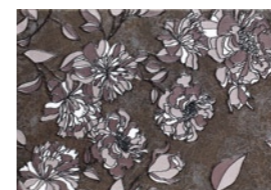

Dekor ścienny
Flot 1
360×250 mm

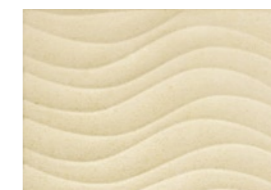

Dekor ścienny
Flot 2
360×250 mm

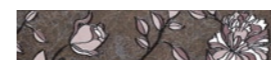

Listwa ścienna
Flot 1
360×74 mm



Listwa ścienna
Steel Flot
360×10 mm

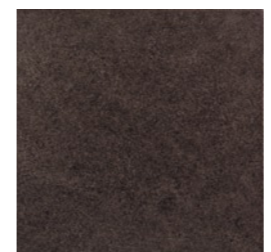

Płytką podłogową
Flot brąz
333×333 mm / 8 mm



Płytką podłogową
Flot beż
333×333 mm / 8 mm

Duo

Na pistacjową nutę.

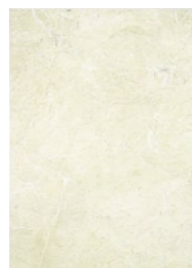

Płytki ścienna
Duo jasnozielone
250×360 mm

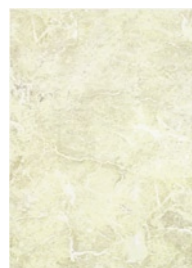

Płytki ścienna
Duo zielone
250×360 mm

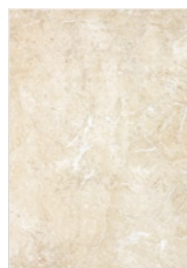

Płytki ścienna
Duo jasnobrązowe
250×360 mm



Płytki ścienna
Duo brązowe
250×360 mm

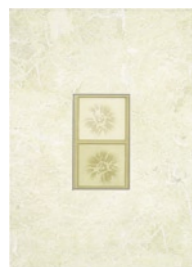

Dekor ścienny
Duo zielone
250×360 mm



Listwa ścienna
Duo zielone
250×74 mm

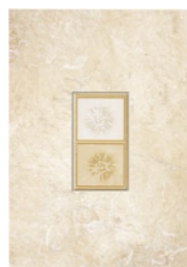

Dekor ścienny
Duo brązowe
250×360 mm



Listwa ścienna
Duo brązowe
250×74 mm



Płytki podłogowa
Duo zielone
333×333 mm/8 mm



Płytki podłogowa
Duo brązowe
333×333 mm/8 mm



4,7 m²

Przestronna łazienka na planie prostokąta, z dwiema umywalkami i zaokrąglonym brodzikiem o wymiarach 80×80 cm.

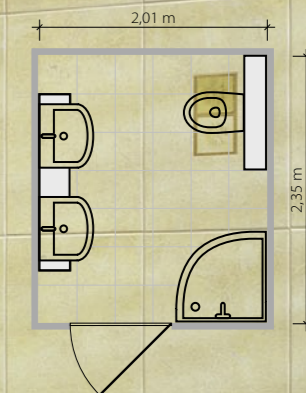

Dla wygody domowników

Podwójna umywalka to jeden ze sposobów na uniknięcie zamieszania podczas porannej toalety. Przy montażu należy pamiętać o zachowaniu odstępu umożliwiającego swobodę ruchu.

Kaldera

W królestwie beżów i brązów.



5,5 m²

Łazienka na planie prostokąta, z wanną o wymiarach 170 × 75 cm. Dwie wnęki na wysokość pomieszczenia zabudowano drewnianymi półkami.

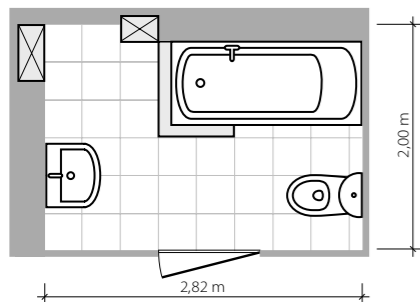

Cokół przy wannie

Na wybudowanym przy wannie cokół można ustawić ciekawą dekorację lub pomieścić wszystkie drobiazgi niezbędne do zaaranżowania relaksującej kąpieli. Wykończona drewnem półka może posłużyć również jako zagłówek.



Lustrzany i koronkowy.

Srebrzysty dekor z ażurowym wzorem to alternatywa dla tych, którzy czują sentyment do starych koronek. Misterny kwiatowy motyw wprowadzi do łazienki przyjemny, romantyczny nastrój.

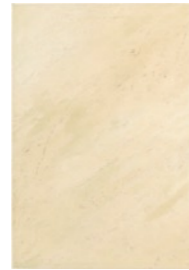

Płytką ścienną
Kaldera
250×360 mm



Dekor ścienny
Kaldera veneto 2B
250×360 mm



Dekor ścienny
Kaldera veneto 2A
250×360 mm

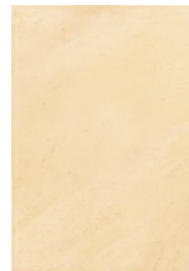

Płytką ścienną
Kaldera jasnobeżowa
250×360 mm



Dekor ścienny
Kaldera veneto 1B
250×360 mm



Dekor ścienny
Kaldera veneto 1A
250×360 mm



Płytką ścienną
Kaldera beż
250×360 mm

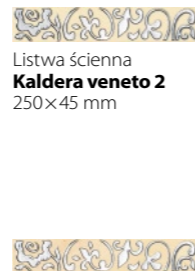

Listwa ścienna
Kaldera veneto 1
250×45 mm



Profil ceramiczny
Cygaro Kaldera
250×25 mm



Profil ceramiczny
Echo Kaldera
250×50 mm



Dekor ścienny
Kaldera 2
250×360 mm



Listwa ścienna
Kaldera 2A
117×360 mm



Listwa ścienna
Kaldera 2B
250×117 mm



Narożnik ścienny
Kaldera 2
117×117 mm



Dekor ścienny
Kaldera 1
250×360 mm



Listwa ścienna
Kaldera 1A
117×360 mm

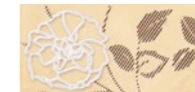

Listwa ścienna
Kaldera 1B
250×117 mm

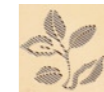

Narożnik ścienny
Kaldera 1
117×117 mm



Płytką podłogową
Kaldera
333×333 mm/8 mm

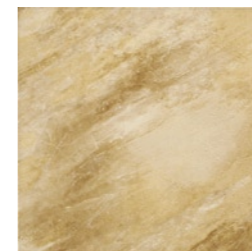

Płytką podłogową
Kaldera beż
333×333 mm/8 mm

Cortino

Klasyka nigdy się nie znudzi.



Połączenie dwóch kolorów

Listwa z dekokrem oraz zaokrąglony profil odcieły karmelowy dół od jasnej góry. Bogata kolekcja Cortino oferuje różne kolorystyczne zestawy, umożliwiając dużą swobodę stylizacji.

4,1 m²

Łazienka z wanną o wymiarach 160×75 cm. We wnęce zaprojektowano miejsce na sedes.

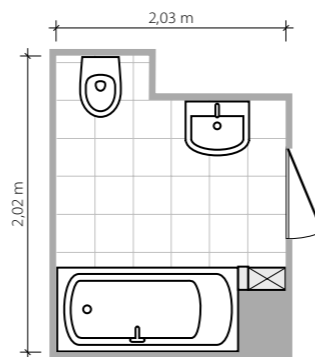



Miejsce na drobiazgi

Ręczniki i przybory toaletowe znalazły swoje miejsce we wnęce za prysznicem.



Płytką ścienną
Cortino 7
200×250 mm

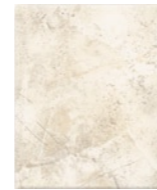

Płytką ścienną
Cortino 8
200×250 mm

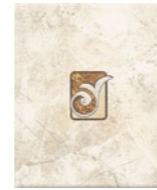

Dekor ścienny
Rea 6K
200×250 mm



Listwa ścienna
Rea 6
200×79 mm



Profil ceramiczny
Echo 4L
200×50 mm



Profil ceramiczny
Sigma 4L
200×20 mm



Płytką podłogową
Cortino 7
333×333 mm/8 mm

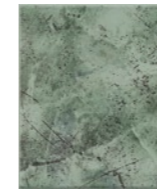

Płytką ścienną
Cortino 5
200×250 mm



Płytką ścienną
Cortino 6
200×250 mm

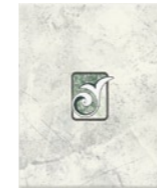

Dekor ścienny
Rea 4K
200×250 mm



Listwa ścienna
Rea 4
200×79 mm



Profil ceramiczny
Echo 2L
200×50 mm



Profil ceramiczny
Sigma 2L
200×20 mm

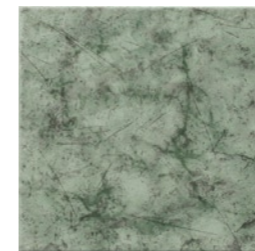

Płytką podłogową
Cortino 5
333×333 mm/8 mm



Płytką ścienną
Cortino 3
200×250 mm

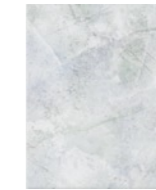

Płytką ścienną
Cortino 4
200×250 mm

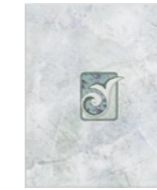

Dekor ścienny
Rea 2
200×250 mm

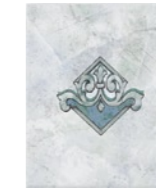

Dekor ścienny
Koral 13
200×250 mm



Listwa ścienna
Rea 2
200×79 mm



Listwa ścienna
Koral 13A
200×58 mm



Profil ceramiczny
Echo 3L
200×50 mm



Profil ceramiczny
Sigma 3L
200×20 mm

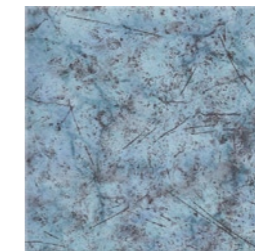

Płytką podłogową
Cortino 3
333×333 mm/8 mm

Sahara

Wymarzona oaza spokoju.



Uroda detalu

Dekoracyjne listwy i profile oferują wiele zastosowań. Można z nich ułożyć na przykład okazałą, lustrzaną ramę.

Podłoga

Na podłodze, zamiast tradycyjnego dywanika lub maty, ułożono wzór z płytek. Klasyczną kolekcję Sahara wzbogacają dekory podłogowe, których potencjał można świetnie wykorzystać.



Płytki ścienna
Sahara 1
200×250 mm



Płytki ścienna
Sahara 2
200×250 mm



Dekor ścienny
Koral 15
200×250 mm



Listwa ścienna
Koral 15A
200×58 mm



Profil ceramiczny
Echo 4L
200×50 mm



Profil ceramiczny
Sigma 4L
200×20 mm



Płytki podłogowa
Sahara 1
333×333 mm/8 mm



Płytki podłogowa
Sahara 2
333×333 mm/8 mm



Listwa podłogowa
Rodan 1
333×166 mm/8 mm



Naróżnik podłogowy
Rodan 1
166×166 mm/8 mm



4,7 m²

Łazienka z oknem. Wanna, o wymiarach 170×75 cm, częściowo zabudowana ścianką działową.

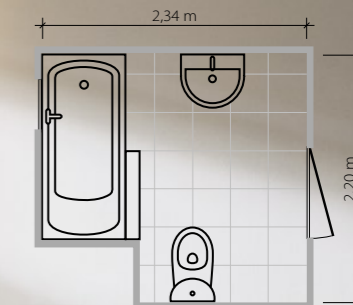

Tamiza

A może błękitna jak morze...



3,9 m²

Bardzo mała łazienka z wngą zabudowaną półkami. Zaokrąglony brodzik ma wymiary 80 x 80 cm.

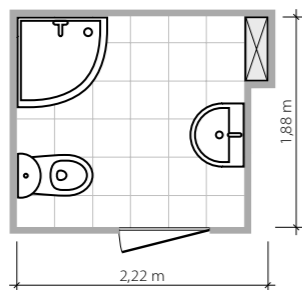

Na biało

Wnętrze konsekwentnie wykończono jasnymi dodatkami. Białe łazienkowe szafki, półki i szeroka lustrzana rama znakomicie skomponowały się z kolorem płytek.

Zasłona prysznicowa

Zwiewna zasłona prysznicowa dodaje aranżacji lekkości i doskonale wpisuje się w morski charakter łazienki.





Starannie zaaranżowane.

Kosmetyki i łazienkowe przybory skrzętnie schowano w wiklinowych koszykach. Przedmioty pozostawione na widoku pełnią funkcję dekoracyjną.



Płytki ścienna
Tamiza 1
200×250 mm



Płytki ścienna
Tamiza 2
200×250 mm



Dekor ścienny
Tamiza 1
200×250 mm



Listwa ścienna
Tamiza 1A
200×124 mm



Listwa ścienna
Tamiza 1B
200×74 mm



Profil ceramiczny
Echo 3L
200×50 mm



Profil ceramiczny
Sigma 3L
200×20 mm

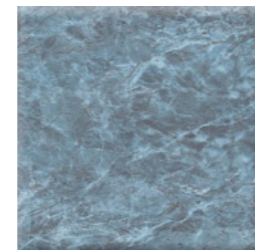

Płytki podłogowa
Tamiza 1
333×333 mm/8 mm

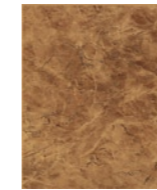

Płytki ścienna
Tamiza 3
200×250 mm

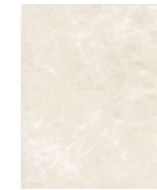

Płytki ścienna
Tamiza 4
200×250 mm



Dekor ścienny
Tamiza 2
200×250 mm



Listwa ścienna
Tamiza 2A
200×124 mm



Listwa ścienna
Tamiza 2B
200×74 mm



Profil ceramiczny
Echo 4L
200×50 mm



Profil ceramiczny
Sigma 4L
200×20 mm

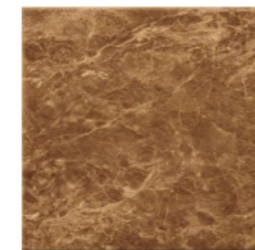

Płytki podłogowa
Tamiza 3
333×333 mm/8 mm



Płytki podłogowa
Tamiza 4
333×333 mm/8 mm

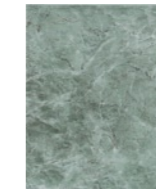

Płytki ścienna
Tamiza 5
200×250 mm



Płytki ścienna
Tamiza 6
200×250 mm



Dekor ścienny
Tamiza 3
200×250 mm



Listwa ścienna
Tamiza 3A
200×124 mm



Listwa ścienna
Tamiza 3B
200×74 mm



Profil ceramiczny
Echo 2L
200×50 mm



Profil ceramiczny
Sigma 2L
200×20 mm

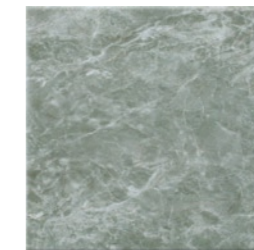

Płytki podłogowa
Tamiza 5
333×333 mm/8 mm

Trawia

Relaks w miodowych odcieniach.

4,5 m²

Łazienka na planie prostokąta,
z wanną o wymiarach 170×75 cm.

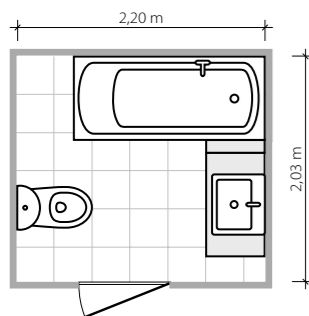

Schowki

Obudowę wanny i szafki wykonano z płytek i zamknięto przesuwными drzwiczkami z plecionej maty. Powstały zgrabne schowki na wszystkie przydatne w łazience akcesoria.

Ciepła tonacja płytek i subtelny roślinny deseń na dekorze podkreśliły przyjemny klimat wnętrza.



Trawia

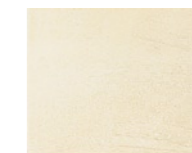

Płytki ścienna
Trawia jasnobeżowa
250×200 mm



Płytki ścienna
Trawia beżowa
250×200 mm



Dekor ścienny
Trawia
250×200 mm



Listwa ścienna
Trawia
250×57 mm



Płytki podłogowa
Trawia
333×333 mm/8 mm

Fiesta

Pocztówka z wakacji.

4,2 m²

Łazienka z wanną o wymiarach 170×75 cm. W ścianach zaprojektowano wnęki na półki.

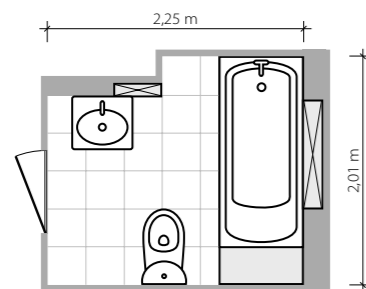

Sprytne półeczki

Wnęki usytuowane nad wanną i przy umywalce stworzyły wygodne półeczki na dekoracje i łazienkowe akcesoria. Przy okazji urozmaiciły niewielką przestrzeń łazienki.



Mieszaj i łącz

Kolekcja Fiesta zachęca do eksperymentowania. Dzięki rozbudowanej gamie kolorów łatwo dopasować wystrój łazienki do swoich upodobań.



Coś dla najmłodszych.

Jasne kolory i wesołe dodatki na pewno spodobać się dzieciom. O myciu rąk i zębów przypomina najmłodszym sympatyczna żabka.

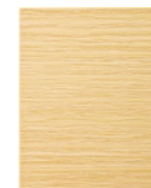

Płytki ścienna
Fiesta czerwona
200×250 mm



Płytki ścienna
Fiesta żółta
200×250 mm



Płytki ścienna
Fiesta zielona
200×250 mm



Płytki ścienna
Fiesta niebieska
200×250 mm



Płytki ścienna
Fiesta jasnoczerwona
200×250 mm



Płytki ścienna
Fiesta jasnożółta
200×250 mm



Płytki ścienna
Fiesta jasnozielona
200×250 mm



Płytki ścienna
Fiesta jasnoniebieska
200×250 mm



Dekor ścienny
Fiesta czerwona
200×250 mm



Dekor ścienny
Fiesta żółta
200×250 mm



Dekor ścienny
Fiesta zielona
200×250 mm



Dekor ścienny
Fiesta niebieska
200×250 mm



Łistwa ścienna
Fiesta czerwona
200×45 mm



Łistwa ścienna
Fiesta żółta
200×45 mm



Łistwa ścienna
Fiesta zielona
200×45 mm



Łistwa ścienna
Fiesta niebieska
200×45 mm

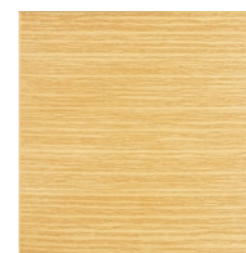

Płytki podłogowa
Fiesta czerwona
333×333 mm/8 mm



Płytki podłogowa
Fiesta żółta
333×333 mm/8 mm



Płytki podłogowa
Fiesta zielona
333×333 mm/8 mm



Płytki podłogowa
Fiesta niebieska
333×333 mm/8 mm

Iroko

Kawa na dzień dobry.



Półki z uskokami

Biegą wzdłuż umywalki, zdobią narożnikową ściankę i przegładają się w lustrze. Łazienkowe wnętrza całkowicie zdominowały półki.

Błat pod umywalkę

Wykonany z płytek blat chroni zamontowaną poniżej szafkę przed zawilgoceniem. Jego ciemnobrązowy kolor kontrastuje z bielą ceramiki łazienkowej.

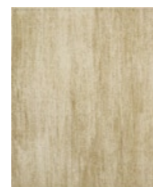

Płytki ścienna
Iroko beż
200×250 mm



Płytki ścienna
Iroko brąz
200×250 mm



Dekor ścienny
Iroko
200×250 mm



Listwa ścienna
Iroko
200×57 mm



Profil ceramiczny
Iroko
200×20 mm



Płytki podłogowa
Iroko beż
333×333 mm/8 mm

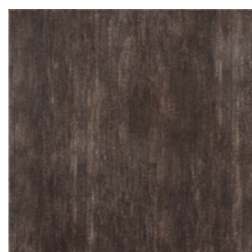

Płytki podłogowa
Iroko brąz
333×333 mm/8 mm



Nostalgia

Wspomnienie lata.

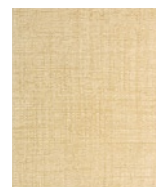

Płytki ścienna
Nostalgia beżowa
200×250 mm



Płytki ścienna
Nostalgia jasno-beżowa
200×250 mm



Płytki ścienna
Nostalgia żółta
200×250 mm



Płytki ścienna
Nostalgia jasno-żółta
200×250 mm



Dekor ścienny
Nostalgia beżowa
200×250 mm



Listwa ścienna
Nostalgia beżowa
200×33 mm



Dekor ścienny
Nostalgia żółta
200×250 mm



Listwa ścienna
Nostalgia żółta
200×33 mm



Płytki podłogowa
Nostalgia beżowa
333×333 mm/8 mm



Płytki podłogowa
Nostalgia żółta
333×333 mm/8 mm

4,3 m²

Łazienka o nieregularnym kształcie, z prysznicem o wymiarach 76×88 cm i wewnątrz zabudowaną półkami.

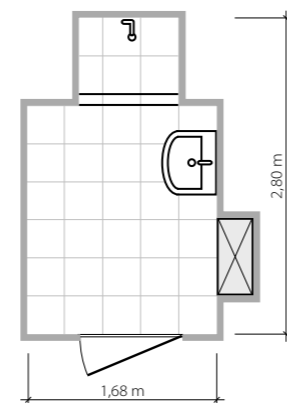

Metalowe dodatki.

Metalowe, delikatnie spatinowane dodatki doskonale pasują do grafiki na dekorach i listwach. Ich ażurowa forma nie przytłacza niewielkiego wnętrza.



Dekory tworzą eleganckie
obramowanie kabiny prysznicowej.

Ich rysunek ma szlachetny
ciemnozłoty odcień.

Idylla

Nastrojowe sam na sam.

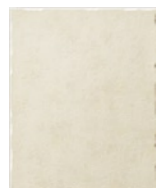

Płytki ścienna
Idylla beż
200×250 mm



Płytki ścienna
Idylla purpura
200×250 mm



Płytki ścienna
Idylla brąz
200×250 mm



Dekor ścienny
Idylla
200×250 mm



Profil ceramiczny
Idylla
200×20 mm



Listwa ścienna
Idylla
200×80 mm



Płytki podłogowa
Idylla beż
333×333 mm/8 mm



Płytki podłogowa
Idylla purpura
333×333 mm/8 mm



Płytki podłogowa
Idylla brąz
333×333 mm/8 mm

Piękno dawnej ceramiki

Mocno błyszcząca glazura uwydatnia delikatną strukturę płytek. Kolekcja przypomina ręcznie formowane, fajansowe kafle.

Przedmioty z duszą

Charakter płytek podkreślono starannie dobranymi dodatkami, takimi jak: bateria w stylu retro, abażury z tkaniny i umywalka na nóżkach.



5 m²

Łazienka o nieregularnym kształcie. Wzdłuż ściany z oknem zaprojektowano siedzisko ze schowkami. Wanna o wymiarach 170×75 cm.

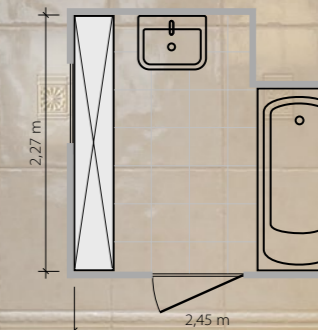

Travertino

Przystrojona liśćmi akantu.



3,3 m²

Mała łazienka na planie prostokąta, z zaokrąglonym brodzikiem o wymiarach 80 x 80 cm i wnęką zabudowaną półkami.

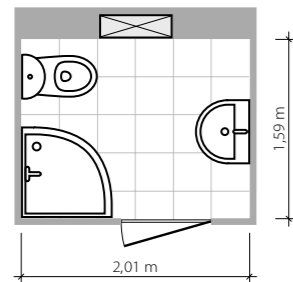

Płytki ścienna
Travertino 1
200 x 250 mm



Płytki ścienna
Travertino 2
200 x 250 mm



Dekor ścienny
Capri 6
200 x 250 mm

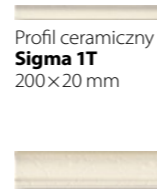

Profil ceramiczny
Sigma 1T
200 x 20 mm



Listwa ścienna
Capri 6A
200 x 95 mm



Listwa ścienna
Capri 6B
200 x 48 mm



Płytki podłogowa
Travertino 1
333 x 333 mm / 8 mm



Delikatny wzór płytek i dekorów to największa ozdoba tego wnętrza.

Więcej miejsca
Uniwersalnym rozwiązaniem dla małych łazienek jest otwarta zabudowa wnęk. Drewniane półki nie obciążają wnętrza i urozmaicają jego wystrój.

San Remo

W stylu włoskim.

5,4 m²

Łazienka na planie prostokąta,
z oknem. Wanna o wymiarach
160×75 cm.

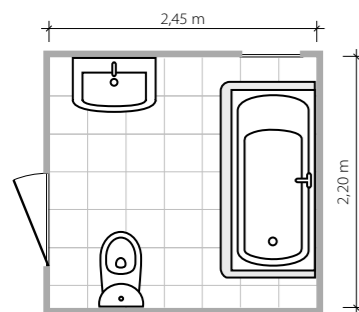

Kolorystyczna równowaga

Chłodna tonacja glazury została
przetłumaczona słonecznym kolorem
ścian. Zasłona z jasnej tkaniny,
zawieszona w oknie, wprowadziła
do łazienki pogodny nastrój.



Zabudowę ścian umiejętnie
dopasowano do charakteru kolekcji.
Ozdobnymi płytkami wyróżniono
wyłącznie miejsca na kąpiel i toaletę.



Szklane dodatki.

Bogaty dekor nie znosi konkurencji. Najlepszym pomysłem na wykończenie łazienki będą proste, szklane półeczki i kosmetyki umieszczone w eleganckich, przejrzystych dozownikach.



Płytką ścienną
San Remo 1
200×250 mm

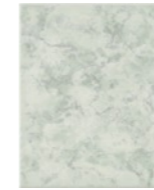

Płytką ścienną
San Remo 2
200×250 mm

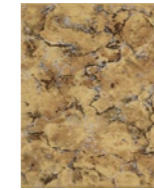

Płytką ścienną
San Remo 3
200×250 mm

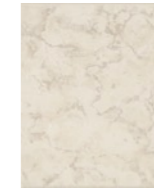

Płytką ścienną
San Remo 4
200×250 mm



Dekor ścienny
Rea 5
200×250 mm



Dekor ścienny
Venus 1
200×250 mm



Dekor ścienny
Koral 11
200×250 mm



Listwa ścienna
Rea 4
200×79 mm



Listwa ścienna
Venus 7
200×74 mm



Listwa ścienna
Koral 11A
200×58 mm



Profil ceramiczny
Echo 2L
200×50 mm



Profil ceramiczny
Sigma 2L
200×20 mm



Profil ceramiczny
Echo 4L
200×50 mm



Profil ceramiczny
Sigma 4L
200×20 mm

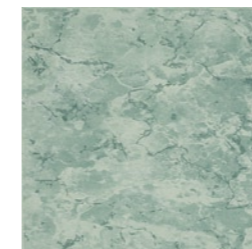

Płytką podłogową
San Remo 1
333×333 mm/8 mm

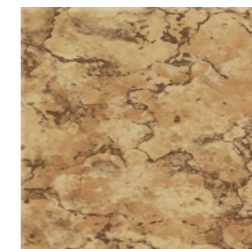

Płytką podłogową
San Remo 3
333×333 mm/8 mm

Samaria

Sielsko i malowniczo.



5 m²

Łazienka o nieregularnym kształcie, z oknem nad wanną. Wanna ma wymiary 170 x 75 cm.

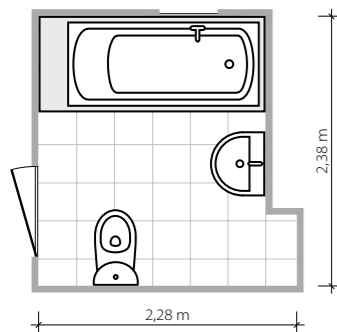

Struktura piaskowca

Powierzchnia płytek i żłobiony dekor przypominają wyglądem naturalny piaskowiec.



Rama lustra

Solidna rama lustra nawiązuje kształtem do okna. Ciemny kolor drewna stanowi ładny akcent w jasnym wnętrzu.

Miejsce na stopy

Zabudowując wannę, warto pozostawić na dole niewielki uskok na stopy. Za każdym razem, gdy będziemy się nad nią pochylać, wneka pozwoli zachować równowagę.



Płytki ścienna
Samaria brązowa
200×200 mm



Płytki ścienna
Samaria beżowa
200×200 mm



Płytki ścienna
Samaria jasnobieżowa
200×200 mm



Dekor ścienny
Samaria
200×200 mm



Listwa ścienna
Samaria 1A
200×57 mm



Listwa ścienna
Samaria 1B
200×33 mm



Profil ceramiczny
Sigma 1T
200×20 mm

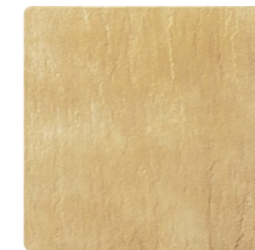

Płytki podłogowa
Samaria brąz
333×333 mm/8 mm



Płytki podłogowa
Samaria beż
333×333 mm/8 mm

W stylu country.

Choć przy urządzeniu wnętrza detale pojawiają się na końcu, to one przesądzą o jego klimacie. Aranżację zdominowały dodatki w stylu country.



Jak urządzić kuchnię ze smakiem?

Najlepiej, sięgając po płytki z bogatej kolekcji Domino. Pięknie dobrane barwy i wzory oraz praktyczne rozwiązania aranżacyjne w przystępnych cenach znajdziesz w katalogu płytek kuchennych.



Twój jest ten kawałek podłogi.

Twardo czy lekko stąpając po ziemi, warto czuć pod stopami przyjemną i komfortową podłogę. Zróżnicowane wzory, kolory i rodzaje ceramiki Domino odnajdziesz w katalogu płytek podłogowych.



Kolekcje Domino z najlepszej strony: www.ceramika-domino.pl

Wyjątkowa, praktyczna czy efektowna? Tu znajdziesz uniwersalne aranżacje, sprawdzone w każdej łazience.

Pomysł na przytulną kuchnię? Do wyboru niedrogie i funkcjonalne rozwiązania, które dodadzą wnętrzu uroku.

Płytki podłogowe dobrane do koloru i charakteru wnętrza? Sięgnij po niecodzienne pomysły na Twój kawałek podłogi.

Wejdź na stronę www.ceramika-domino.pl i skorzystaj z porad naszych projektantów.

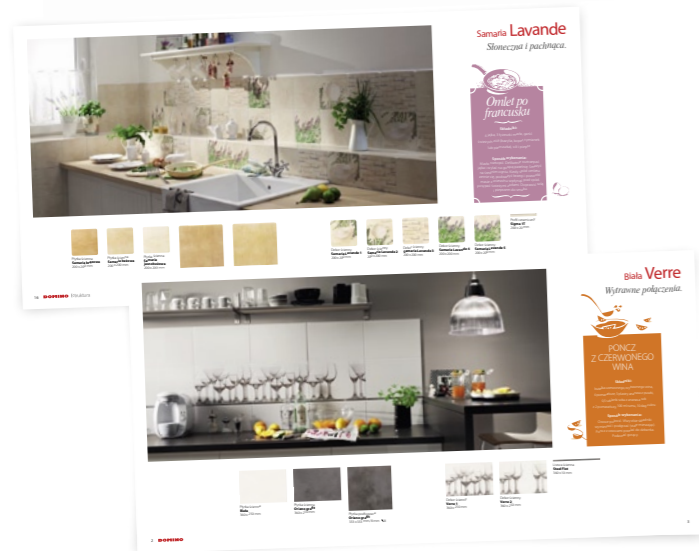
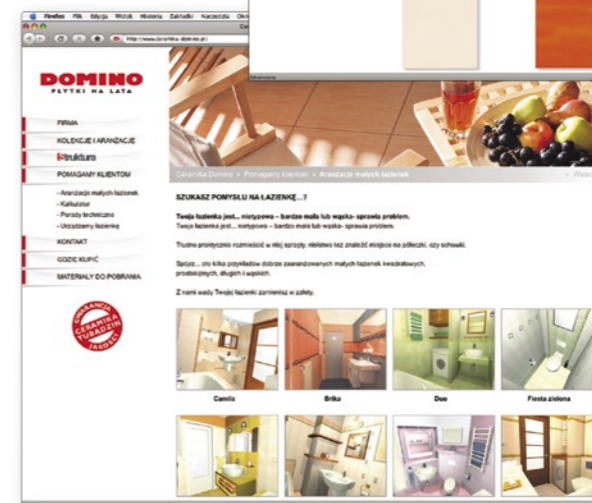
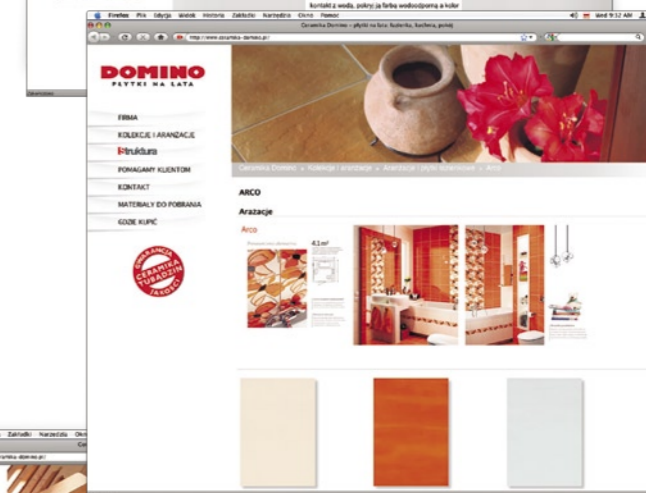
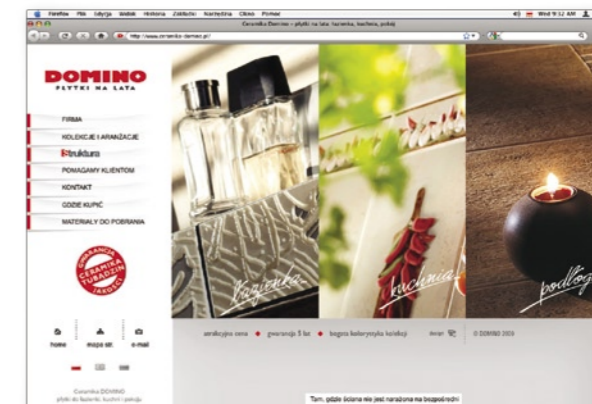

Normy techniczne płytek ściennych

Parametry techniczne	Wymagania normy PN-EN14411:2005 zał. L, Grupa B III	Średnia wartość uzyskana	Norma
Nasiąkliwość (%)	średnio > 10	17	PN EN ISO 10545-3
Wytrzymałość na zginanie (N/mm ²)	min. 15	19-24	PN EN ISO 10545-4
Siła łamiąca (N), grubość < 7,5 mm	≥ 200	średnio 400	PN EN ISO 10545-4
Siła łamiąca (N), grubość ≥ 7,5 mm	≥ 600	średnio 800	PN EN ISO 10545-4
Odporność termiczna	wymagana	odporne	PN EN ISO 10545-9
Odporność na pęknięcia włoskowate	wymagana	odporne	PN EN ISO 10545-11
Odporność na płamienie (1-5)	min. klasa 3	klasa 5	PN EN ISO 10545-14
Odporność na działanie środków chemicznych domowego użytku (AA-D)	min. klasa GB	klasa GA	PN EN ISO 10545-13

Dopuszczalne odchylenia	Wymagania normy PN-EN14411:2005 zał. L, Grupa B III	Średnia wartość uzyskana	Norma
Odchylenia długości i szerokości (%)	±0,5	0,25	PN EN ISO 10545-2
Odchylenia grubości (%)	±10	±3	PN EN ISO 10545-2
Płaskość powierzchni (%)	±0,5/-0,3	+0,35/-0,1	PN EN ISO 10545-2
Odchylenia od kąta prostego (%)	±0,3	±0,15	PN EN ISO 10545-2
Krzywizna boków (%)	±0,5	±0,25	PN EN ISO 10545-2
Jakość powierzchni	Minimum 95% płytek nie powinno mieć widocznych wad, powodujących pogorszenie wyglądu powierzchni ułożonych z płytek	98%	PN EN ISO 10545-2

Normy techniczne płytek podłogowych

Parametry techniczne	Wymagania normy PN-EN14411:2005 zał. G, Grupa B Ia	Średnia wartość uzyskana	Norma
Nasiąkliwość (%)	≤ 0,5%	< 0,2%	PN EN ISO 10545-3
Klasa ścieralności (klasa I-V)	wg wskazań producenta	III-IV	PN EN ISO 10545-7
Wytrzymałość na zginanie (N/mm ²)	min. 35	51 (500 kg/cm ²)	PN EN ISO 10545-4
Odporność termiczna	wymagana	odporne	PN EN ISO 10545-9
Odporność na pęknięcia włoskowate	wymagana	odporne	PN EN ISO 10545-11
Odporność na działanie środków chemicznych domowego użytku (GB)	min. klasa GB	klasa GA	PN EN ISO 10545-13
Odporność na płamienie (1-5)	min. klasa 3	klasa 5	PN EN ISO 10545-14
Odporność na działanie kwasów i zasad (GLC-GLA)	wg wskazań producenta	klasa GLA	PN EN ISO 10545-13
Mrozoodporność	wymagana	mrozoodporne	PN EN ISO 10545-12
Siła łamiąca (N), grubość ≥ 7,5 mm	min. 1300	1800	PN EN ISO 10545-4

Dopuszczalne odchylenia	Wymagania normy PN-EN14411:2005 zał. G, Grupa B Ia	Średnia wartość uzyskana	Norma
Odchylenia długości i szerokości (%)	±0,6	±0,1 - 0,3	PN EN ISO 10545-2
Odchylenia grubości (%)	±5	±2 - 3,5	PN EN ISO 10545-2
Płaskość powierzchni (%)	±0,5	±0,03 - 0,08	PN EN ISO 10545-2
Odchylenia od kąta prostego (%)	±0,6	±0,12 - 0,16	PN EN ISO 10545-2
Krzywizna boków (%)	±0,5	±0,09 - 0,12	PN EN ISO 10545-2
Jakość powierzchni	Minimum 95% płytek nie powinno mieć widocznych wad, powodujących pogorszenie wyglądu powierzchni ułożonych z płytek	zgodnie z normą	PN EN ISO 10545-2

Podczas sesji zdjęciowych wykorzystano produkty dostarczone przez firmy:

Deante – www.deante.pl
Elektryk – www.elektryk-hurt.com.pl
Erpol – www.erpol.com.pl
home&you – www.home-you.com
Hydraplast Projekt – ul. POW 141/143, 98-200 Sieradz, www.projekt.hydraplast.pl
Ideal Standard – www.idealstandard.pl
Jysk – www.jysk.pl
Kwiaciarnia Chanda, ul. Jagiellońska 3A, 98-200 Sieradz
Sanitec Koło – www.kolo.com.pl
FHU Dagaw, ul. Listopadowa 2, 95-035 Ozorków

Katalog ma charakter wyłącznie poglądowy i nie stanowi oferty w rozumieniu przepisów kodeksu cywilnego. Z uwagi na technikę druku przedstawione tutaj produkty mogą nieznacznie różnić się od rzeczywistych. Zabrania się reprodukcji całości i fragmentów niniejszego katalogu bez zgody Tubądzin Management Group.

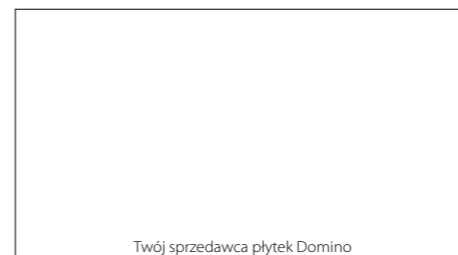

DOMINO
PŁYTKI NA LATA

Tubądzin Management Group sp. z o.o.
Cedrowice Parcela 11, 95-035 Ozorków
tel. + 48 42 710 37 00
www.ceramika-domino.pl