

2012



katalog produktów

Catalogue of products / Produkt katalog / Каталог продуктов



NowaGala
CERAMIKA



Odporność na ścieranie wglębne
Resistance to deep abrasion
Beständigkeit gegen Tiefenabrieb
Устойчивость к истиранию



Odporność na plamienie
Stain resistance
Fleckenbeständigkeit
Устойчивость к загрязнению



Powierzchnia naturalna
Natural surface
Die Oberfl äche natur
Натуральная поверхность



Powierzchnia polerowana
Polished surface
Die Oberfl äche poliert
Полированная поверхность



Powierzchnia strukturalna
Surface structured
Die Oberfl äche strukturiert
Поверхность структурная



Płytki rektyfikowane
Rectified tiles
Die Kanten geschliffen
Ректифицированные плитки



Antypoślizgowość
Anti-slippery
Rutschfreiheit
Антискольжение



gres nieszkliwiony Unglazed / Unglasiert / Неглазурованный



zenith

| 6



concept

| 18



dolomia

| 34



magma

| 46



stone life

| 58



marmi moderni

| 72

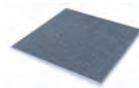

quarzite

| 86

NOWOŚĆ 2012



gres szkliony Glazed / Glasiert / Глазурованный



samos

| 94

NOWOŚĆ 2012



muscat

| 106



stonewood

| 118

NOWE KOLORY

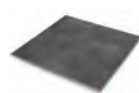

signum

| 136



inox

| 150



travertino

| 158



orientale

| 170

Serie przemysłowe / Industrial series / Industrie Serie / Промышленные коллекции

184

Elementy specjalne / Special elements / Formteile / Специальные элементы

190

System modułarny / Modular system / Modulsystem / Модулярная система

192

Kalibry / Calibre / Kaliber / Калибры

194

Atesty / Certifications / Prüfzeugnisse / Сертификаты

197

Gwarancja / Warranty / Garantie / Гарантия

198





N O W O Ś Ć 2 0 1 2

zenith

gres porcellanato

gres nieszkliwiony
unglazed porcelain tiles
Unglasiert Feinsteinzeug
Неглазурованный керамогранит



zenith gres porcellanato

Powierzchnia naturalna rektyfikowana (59,7x59,7, 29,7x59,7) / Rectified, natural surface / Rektifizierte Natürliche Oberfläche / Ректифицированная натуральная поверхность
Powierzchnia polerowana rektyfikowana (59,7x59,7, 29,7x59,7) / Rectified, polished surface / Rektifizierte Polierte Oberfläche / Ректифицированная полированная поверхность
Powierzchnia strukturalna rektyfikowana (59,7x59,7, 29,7x59,7) / Rectified, structured surface / Rektifizierte Struktur-Oberfläche / Ректифицированная структурированная поверхность



ZN 01 59,7x59,7 cm natura R10 struktura R11 poler

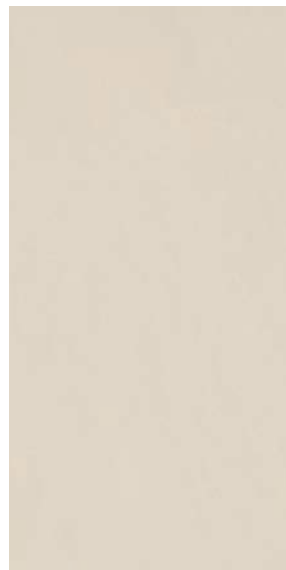

ZN 01 29,7x59,7 cm natura R10 struktura R11 poler



ZN 02 59,7x59,7 cm natura R10 struktura R11 poler

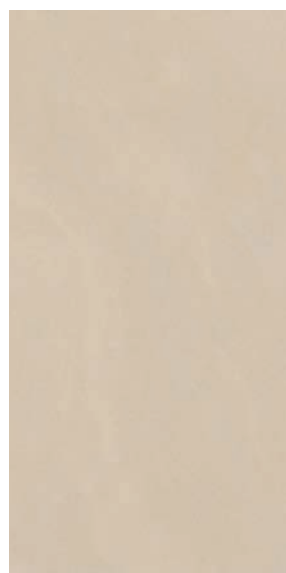

ZN 02 29,7x59,7 cm natura R10 struktura R11 poler



ZN 07 59,7x59,7 cm natura R10 struktura R11 poler



ZN 07 29,7x59,7 cm natura R10 struktura R11 poler



ZN 12 59,7x59,7 cm natura R10 struktura R11 poler



ZN 12 29,7x59,7 cm natura R10 struktura R11 poler

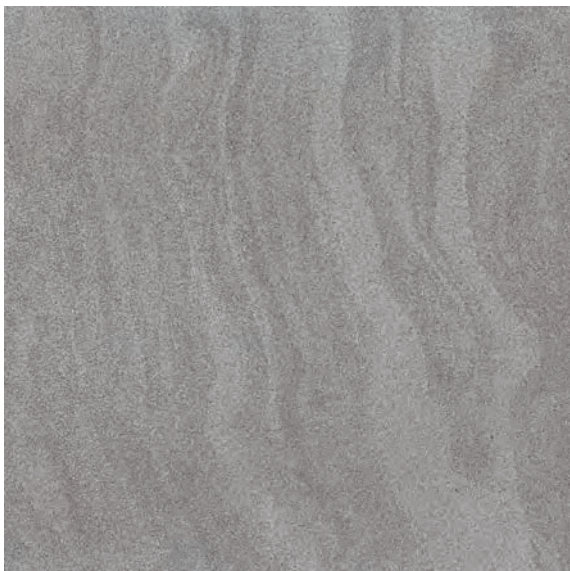

ZN 13 59,7x59,7 cm natura R10 struktura R11 poler



ZN 13 29,7x59,7 cm natura R10 struktura R11 poler



ZN 14 59,7x59,7 cm natura R10 struktura R11 poler

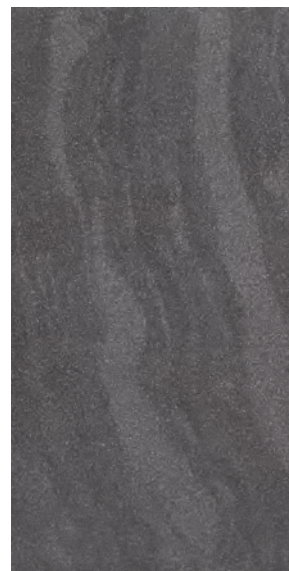

ZN 14 29,7x59,7 cm natura R10 struktura R11 poler





WHERE
THE
WORLD
MEETS
DESIGN

WHERE
THE
WORLD
MEETS
DESIGN

DESIGN
MEETS
WORLD
THE
MUSEUM



WHERE THE WORLD MEETS DESIGN

DESIGN MEETS WORLD THE WORLD MEETS DESIGN

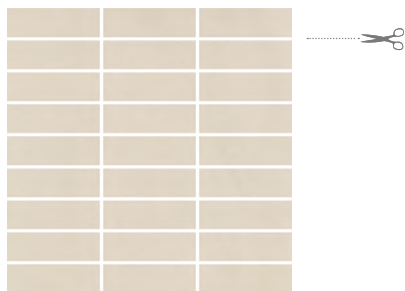

Mozaika ZN 01 29,7 x 29,7 cm poler

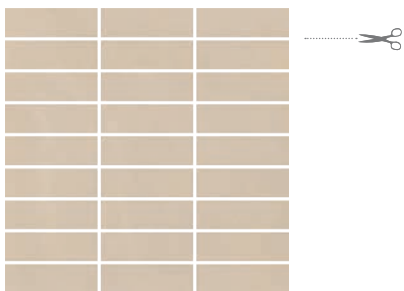

Mozaika ZN 02 29,7 x 29,7 cm poler

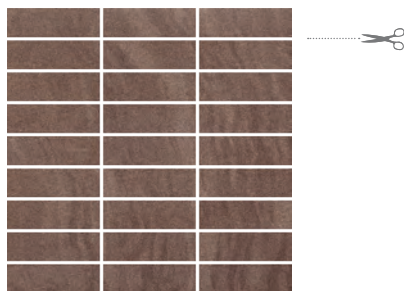

Mozaika ZN 07 29,7 x 29,7 cm poler

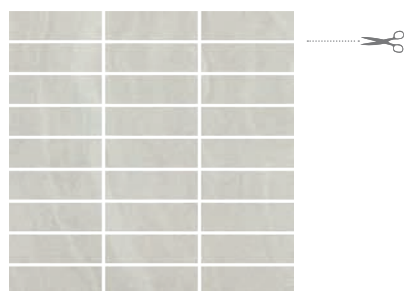

Mozaika ZN 12 29,7 x 29,7 cm poler

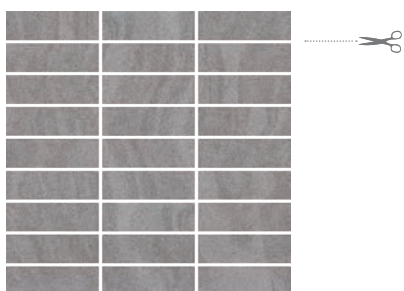

Mozaika ZN 13 29,7 x 29,7 cm poler

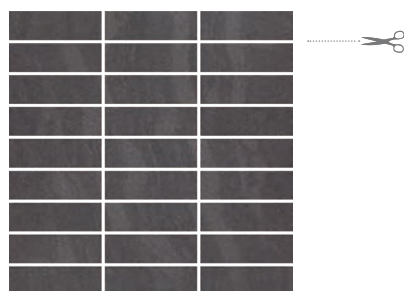

Mozaika ZN 14 29,7 x 29,7 cm poler



Mozaika ZN 01/02/07 29,7 x 29,7 cm poler

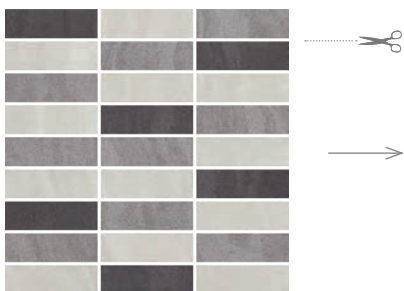

Mozaika ZN 12/13/14 29,7 x 29,7 cm poler

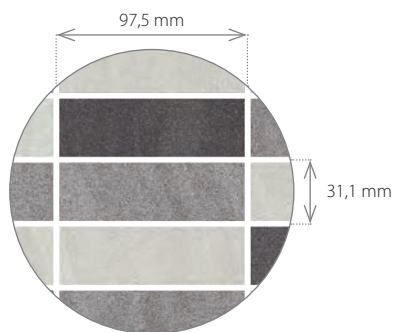

zenith gres porcellanato

Stopnica / Stair tread tiles / Treppenstufen / Ступеньки
Cokół / Skirting / Sockel / Плинтусы



Stopnica ZN 01 29,7x59,7 cm natura, poler



Stopnica ZN 02 29,7x59,7 cm natura, poler



Stopnica ZN 07 29,7x59,7 cm natura, poler



Stopnica ZN 12 29,7x59,7 cm natura, poler



Stopnica ZN 13 29,7x59,7 cm natura, poler

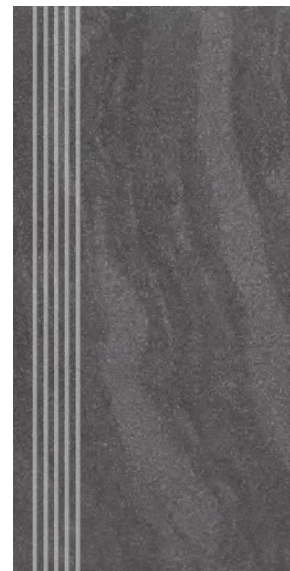

Stopnica ZN 14 29,7x59,7 cm natura, poler



Cokół ZN 01 59,7x7,8, 29,7x7,8 cm natura, poler



Cokół ZN 02 59,7x7,8, 29,7x7,8 cm natura, poler



Cokół ZN 07 59,7x7,8, 29,7x7,8 cm natura, poler











Cokół ZN 12 59,7x7,8, 29,7x7,8 cm natura, poler



Cokół ZN 13 59,7x7,8, 29,7x7,8 cm natura, poler



Cokół ZN 14 59,7x7,8, 29,7x7,8 cm natura, poler

| Charakterystyka techniczna płytek Technical characteristics of tiles Die technische charakteristik der fliesen Техническая характеристика плиток | | | |
|--|---------------------------------------|--|---|
| Właściwości Parameters Parameter Параметры | norma standard norm стандарт | wymagania normy requirements normansprüche требования нормы | parametry osiągnięte achieved parameters gemessenebwerte достигнутые параметры |
|  Nasiąkliwość wodna Water absorption Wasserabsorptionsvermögen Водопоглощение | PN-EN ISO 10545 - 3 | < 0,5 % | < 0,1 % |
|  Wytrzymałość na zginanie Bending strength Biegefestigkeit Прочность на изгиб | PN-EN ISO 10545 - 4 | min. 35 N/mm ² | ~ 45 N/mm ² |
|  Siła łamiąca Breaking strength Bruchstärke Предел прочности | PN-EN ISO 10545 - 4 | >1300 N | ~2500 N |
|  Odporność na ścieranie wgłębne Resistance to deep abrasion Beständigkeit gegen Tiefenabrieb Устойчивость к истиранию | PN-EN ISO 10545 - 6 | max. 175 mm ³ | ~ 135 mm ³ |
|  Odporność na działanie środków domowego użytku Resistance to household chemicals Beständigkeit gegen Haushaltsputzmittel Устойчивость к воздействию бытовой химии | PN-EN ISO 10545 - 13 | min. UB | UA |
|  Odporność na plamienie Stain resistance Fleckenbeständigkeit Устойчивость к загрязнению | PN-EN ISO 10545 - 14 | stosowana metoda badania applied method of analysis angewandte prüfmethode применяемый метод испытаний | odporne resistant bruchfest устойчивые |
|  Odporność chemiczna Chemical resistance Chemische Beständigkeit Химическая стойкость | PN-EN ISO 10545 - 13 | Producent podaje klasyfikację The manufacturer shall provide classification Der Hersteller gibt die Klassifikation an. Производитель приводит классификацию | ULA, UHA |
|  Mrozoodporność Frost resistance Frostbeständigkeit Морозоустойчивость | PN-EN ISO 10545 - 12 | wymagane required erforderlich требуемая | mrozoodporna frost-resistant frostbeständig морозоустойчивые |
|  Antypoślizgowość Anti-slippery Rutschfreiheit Антискольжение | - | - | R10* R11** |

* Podana klasa antypoślizgowości dotyczy powierzchni naturalnych.
The given class of anti-slip properties refers to natural surfaces.
Angegebene Rutschhemmungsklasse betrifft Naturoberflächen.
Указанный коэффициент противоскольжения относится к плитке натуральной поверхности.

** Podana klasa antypoślizgowości dotyczy powierzchni strukturalnych.
The given class of anti-slip properties refers to structural surfaces.
Angegebene Rutschhemmungsklasse betrifft t strukturierte Oberfl äche.
Указанный коэффициент противоскольжения относится к плитке структурной поверхности.

UWAGA! W przypadku zastosowania płytek polerowanych po położeniu (a przed zafugowaniem) konieczne jest zaimpregnowanie powierzchni środkami chemii budowlanej dostępnymi na rynku, w celu zamknięcia mikroporów powodujących ryzyko plamienia.

CAUTION! In case of tiles with a polished surface it is necessary to seal the tiles after laying and before grouting with sealants available on the market in order to close micropores and prevent staining.

WICHTIG! Im Falle der Verwendung der polierten Fliesen wird empfohlen, die Fliesen nach der Verlegung (bevor Fugen gemacht werden) zu imprägnieren. Das Imprägnieren schützt die Mikroporen der Oberfläche vor der Verschmutzung und kann mit erhältlichen Mitteln der Bauchemie durchgeführt werden.

ВНИМАНИЕ! В случае использования плиток полированной поверхности, следует после их укладки (но перед затиркой швов) зaimпрегнировать поверхность плиток средствами строительной химии доступными на рынке с целью закрытия микропор, увеличивающих риск образования пятен.

gama produktów i sposób pakowania

Range of products and packing / Produktsorten und
verpackungsweise / Ассортимент и упаковка

| Płytki rektyfikowane Rectified tiles Die Kanten geschliffen Ректифицированные плитки | 29,7x59,7 cm | | | 59,7x59,7 cm | | |
|--|--|---|--|--|---|--|
| | naturalna natural natur натуральная | strukturalna structured strukturiert структурная | polerowana polished surface die Oberfläche poliert полированная | naturalna natural natur натуральная | strukturalna structured strukturiert структурная | polerowana polished surface die Oberfläche poliert полированная |
| Typ powierzchni Type of surface Die Oberfläche Поверхность | | | | | | |
| Grubość płytek Tile thickness Fliesenstärke Толщина | 0,94 cm | 0,94 cm | 0,94 cm | 0,94 cm | 0,94 cm | 0,94 cm |
| ZN 01 | . | . | . | . | . | . |
| ZN 02 | . | . | . | . | . | . |
| ZN 07 | . | . | . | . | . | . |
| ZN 12 | . | . | . | . | . | . |
| ZN 13 | . | . | . | . | . | . |
| ZN 14 | . | . | . | . | . | . |
| kg/karton kg/box kg/karton кг/коробка | 30,50 | 30,50 | 30,50 | 30,50 | 30,50 | 30,50 |
| szt./karton pcs/box stck/karton шт/коробка | 8 | 8 | 8 | 4 | 4 | 4 |
| m ² /karton m ² /box m ² /karton m ² /коробка | 1,44 | 1,44 | 1,44 | 1,44 | 1,44 | 1,44 |
| karton/paleta box/pallet karton/pallet коробка/поддон | 32 | 32 | 32 | 30 | 30 | 30 |
| m ² /paleta m ² /pallet m ² /paleta m ² /поддон | 46,08 | 46,08 | 46,08 | 43,20 | 43,20 | 43,20 |
| kg/paleta kg/pallet kg/pallet кг/поддон | 1000 | 1000 | 1000 | 935 | 935 | 935 |

dekoracje

Decorations / Dekore / Декоративные элементы

| Typ Type Typ Тип | wymiar size abmessung размер | szt./karton pcs/box stck/karton шт/коробка | waga 1 szt. weight of one piece stck/karton вес одной штуки | kg/karton kg/box kg/karton кг/коробка |
|------------------------------|---------------------------------------|---|--|--|
| Mozaika M-C-ZN | 29,7x29,7 | 10 | 1,49 | 15,58 |
| Stopnica K-N-ZN K-P-ZN | 29,7x59,7 | 8 | 3,50 | 28 |
| Cokół C-N-ZN C-P-ZN | 29,7x7,8 | 16 | 0,48 | 7,96 |
| Cokół C-N-ZN C-P-ZN | 59,7x7,8 | 8 | 0,98 | 8 |





concept

gres porcellanato

gres nieszkliwiony
unglazed porcelain tiles
Unglasiert Feinsteinzeug
Неглазурованный керамогранит



concept gres porcellanato

Powierzchnia naturalna rektyfikowana (59,7x119,7, 59,7x59,7, 29,7x59,7, 39,7x39,7, 29,7x29,7) / Rectified, natural surface / Rektifizierte Natürliche Oberfläche / Ректифицированная натуральная поверхность

Powierzchnia polerowana (59,7x119,7, 59,7x59,7, 29,7x59,7, 39,7x39,7, 29,7x29,7) / Polished surface / Die Oberfläche poliert / Полированная поверхность



CN 99 59,7x119,7 cm natura R10
59,7x119,7 cm poler



CN 99 29,7x59,7 cm natura R10
29,7x59,7 cm poler

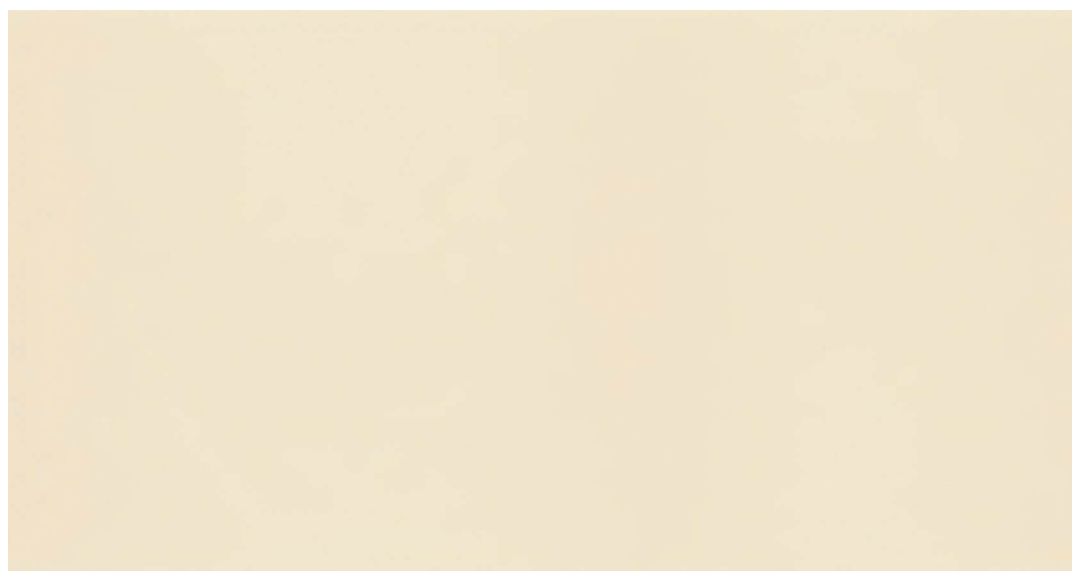

CN 01 59,7x119,7 cm natura R10
59,7x119,7 cm poler



CN 01 29,7x59,7 cm natura R10
29,7x59,7 cm poler

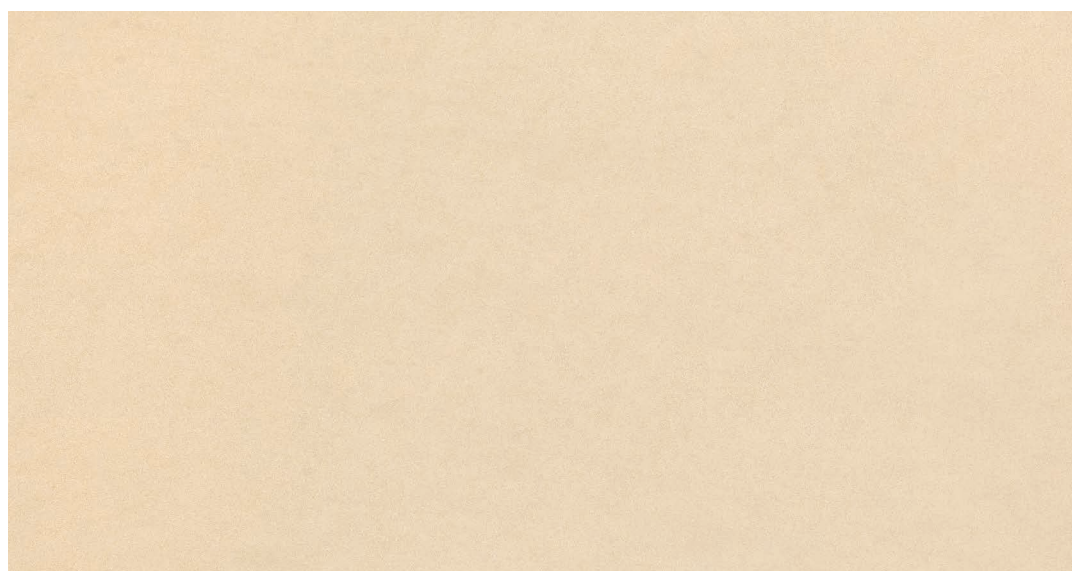

CN 02 59,7x119,7 cm natura R10
59,7x119,7 cm poler



CN 02 29,7x59,7 cm natura R10
29,7x59,7 cm poler



CN 99 59,7x59,7 cm natura R10
59,7x59,7 cm poler



CN 99 39,7x39,7 cm natura R10
39,7x39,7 cm poler



CN 99 29,7x29,7 cm natura R10
29,7x29,7 cm poler



CN 01 59,7x59,7 cm natura R10
59,7x59,7 cm poler



CN 01 39,7x39,7 cm natura R10
39,7x39,7 cm poler



CN 01 29,7x29,7 cm natura R10
29,7x29,7 cm poler



CN 02 59,7x59,7 cm natura R10
59,7x59,7 cm poler



CN 02 39,7x39,7 cm natura R10
39,7x39,7 cm poler



CN 02 29,7x29,7 cm natura R10
29,7x29,7 cm poler



concept gres porcellanato

Powierzchnia naturalna rektyfikowana (59,7x119,7, 59,7x59,7, 29,7x59,7, 39,7x39,7, 29,7x29,7) / Rectified, natural surface / Rektifizierte Natürliche Oberfläche / Ректифицированная натуральная поверхность

Powierzchnia polerowana (59,7x119,7, 59,7x59,7, 29,7x59,7, 39,7x39,7, 29,7x29,7) / Polished surface / Die Oberfläche poliert / Полированная поверхность



CN 12 59,7x119,7 cm natura R10
59,7x119,7 cm poler



CN 12 29,7x59,7 cm natura R10
29,7x59,7 cm poler

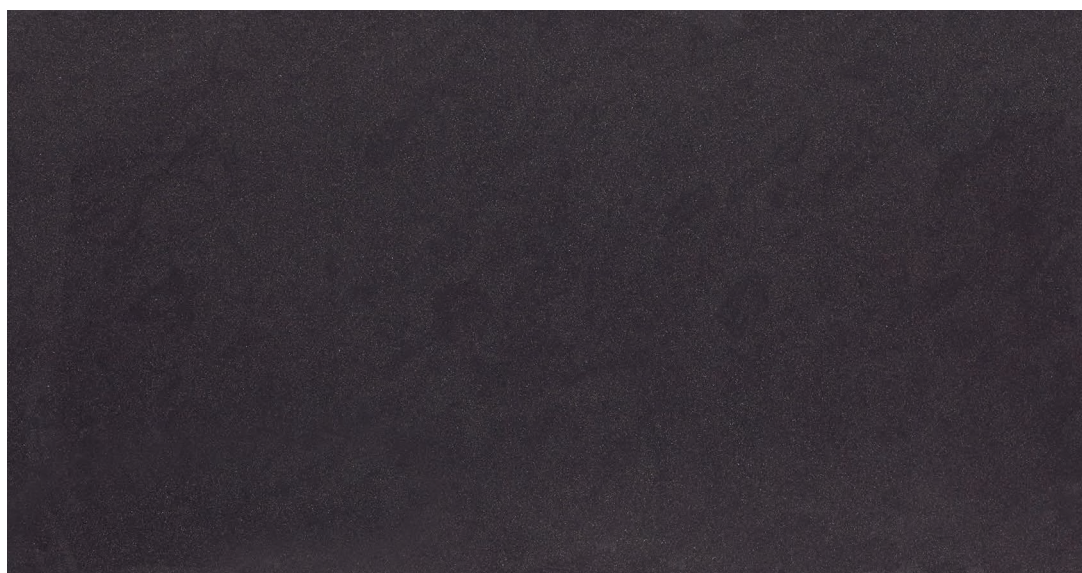

CN 14 59,7x119,7 cm natura R10
59,7x119,7 cm poler



CN 14 29,7x59,7 cm natura R10
29,7x59,7 cm poler

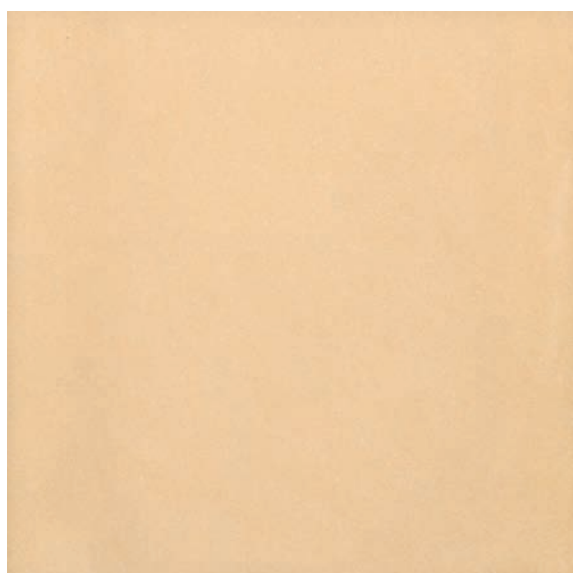

CN 03 59,7x59,7 cm natura R10
59,7x59,7 cm poler



CN 03 29,7x59,7 cm natura R10
29,7x59,7 cm poler

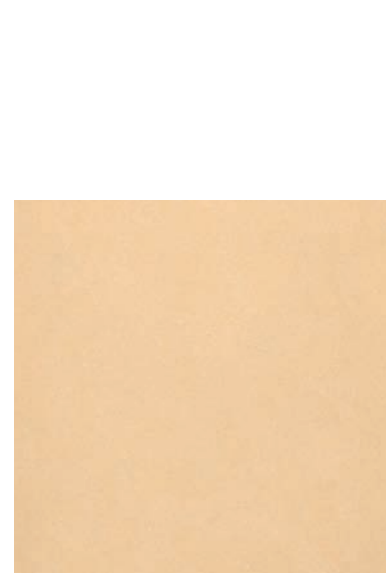

CN 03 39,7x39,7 cm natura R10
39,7x39,7 cm poler

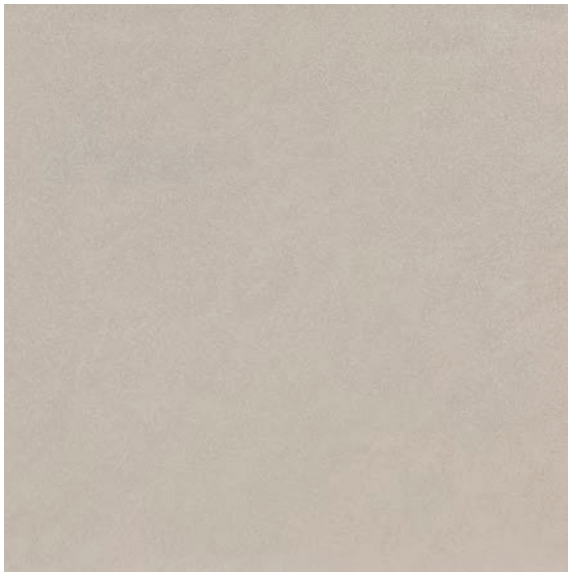

CN 12 59,7x59,7 cm natura R10
59,7x59,7 cm poler



CN 12 39,7x39,7 cm natura R10
39,7x39,7 cm poler



CN 12 29,7x29,7 cm natura R10
29,7x29,7 cm poler



CN 14 59,7x59,7 cm natura R10
59,7x59,7 cm poler



CN 14 39,7x39,7 cm natura R10
39,7x39,7 cm poler



CN 14 29,7x29,7 cm natura R10
29,7x29,7 cm poler



CN 03 29,7x29,7 cm natura R10
29,7x29,7 cm poler



concept gres porcellanato

Powierzchnia naturalna rektyfikowana (59,7x119,7, 59,7x59,7, 29,7x59,7, 39,7x39,7, 29,7x29,7) / Rectified, natural surface / Rektifizierte Natürliche Oberfläche / Ректифицированная натуральная поверхность

Powierzchnia polerowana (59,7x119,7, 59,7x59,7, 29,7x59,7, 39,7x39,7, 29,7x29,7) / Polished surface / Die Oberfläche poliert / Полированная поверхность



CN 05 59,7x59,7 cm natura R10
59,7x59,7 cm poler



CN 05 29,7x59,7 cm natura R10
29,7x59,7 cm poler



CN 05 39,7x39,7 cm natura R10
39,7x39,7 cm poler



CN 07 59,7x59,7 cm natura R10
59,7x59,7 cm poler



CN 07 29,7x59,7 cm natura R10
29,7x59,7 cm poler



CN 07 39,7x39,7 cm natura R10
39,7x39,7 cm poler

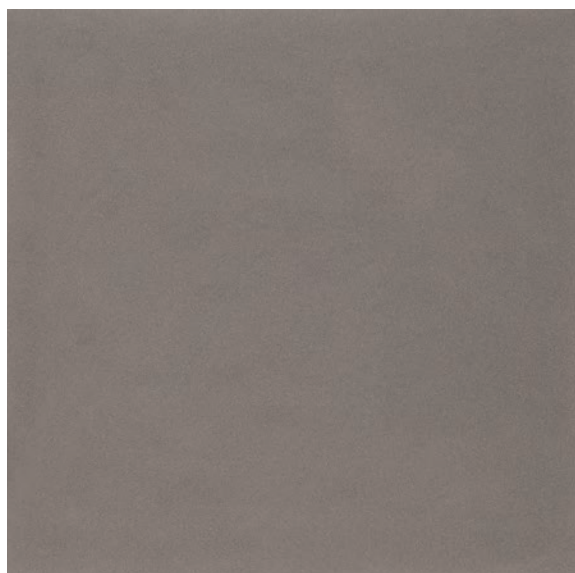

CN 13 59,7x59,7 cm natura R10
59,7x59,7 cm poler



CN 13 29,7x59,7 cm natura R10
29,7x59,7 cm poler



CN 13 39,7x39,7 cm natura R10
39,7x39,7 cm poler



CN 05 29,7x29,7 cm natura R10
29,7x29,7 cm poler



CN 07 29,7x29,7 cm natura R10
29,7x29,7 cm poler



CN 13 29,7x29,7 cm natura R10
29,7x29,7 cm poler







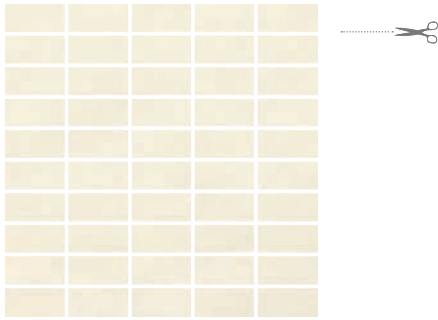

Mozaika M-c-CN 99 33x33 cm natura, poler

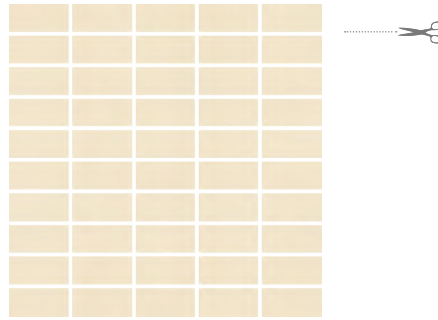

Mozaika M-c-CN 01 33x33 cm natura, poler

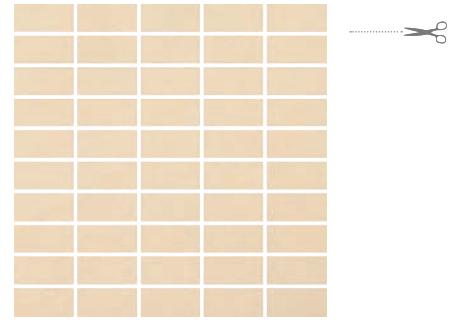

Mozaika M-c-CN 02 33x33 cm natura, poler

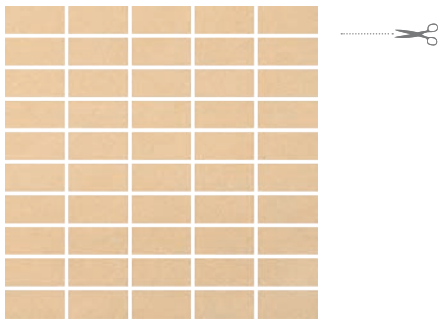

Mozaika M-c-CN 03 33x33 cm natura, poler

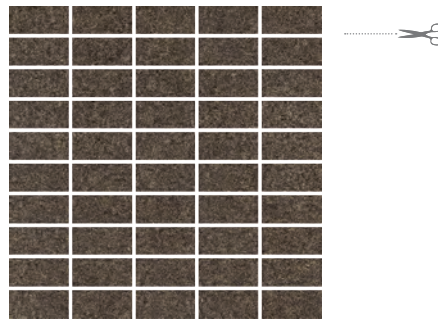

Mozaika M-c-CN 05 33x33 cm natura, poler

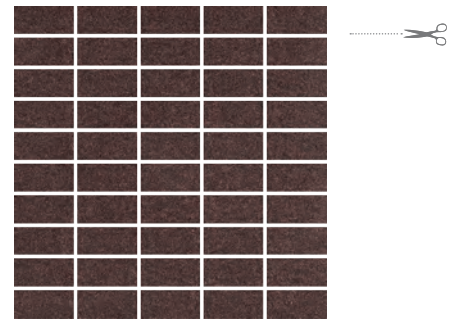

Mozaika M-c-CN 07 33x33 cm natura, poler

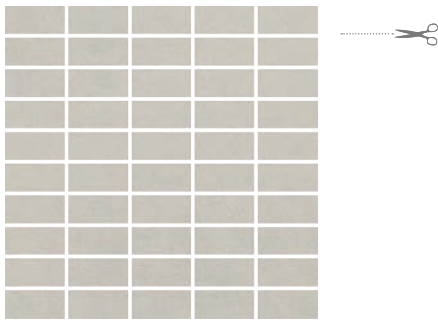

Mozaika M-c-CN 12 33x33 cm natura, poler

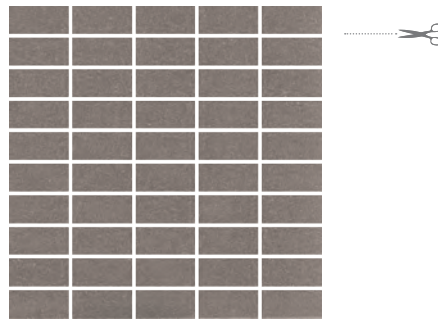

Mozaika M-c-CN 13 33x33 cm natura, poler

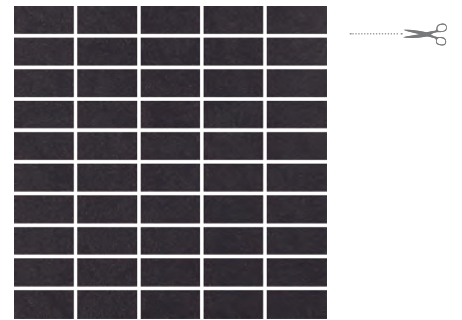

Mozaika M-c-CN 14 33x33 cm natura, poler



Listwa L-20P-CN 99 14,7x39,7 cm natura, poler



Listwa L-20P-CN 01 14,7x39,7 cm natura, poler



Listwa L-20P-CN 02 14,7x39,7 cm natura, poler



Listwa L-20P-CN 03 14,7x39,7 cm natura, poler

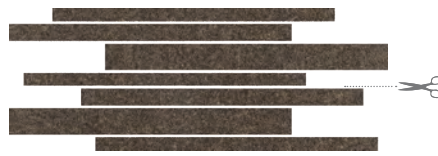

Listwa L-20P-CN 05 14,7x39,7 cm natura, poler

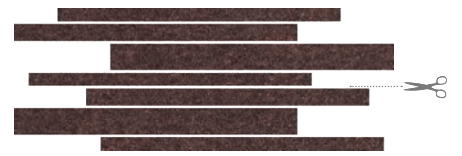

Listwa L-20P-CN 07 14,7x39,7 cm natura, poler



Listwa L-20P-CN 12 14,7x39,7 cm natura, poler

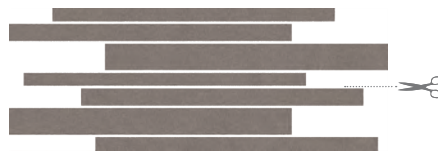

Listwa L-20P-CN 13 14,7x39,7 cm natura, poler



Listwa L-20P-CN 14 14,7x39,7 cm natura, poler

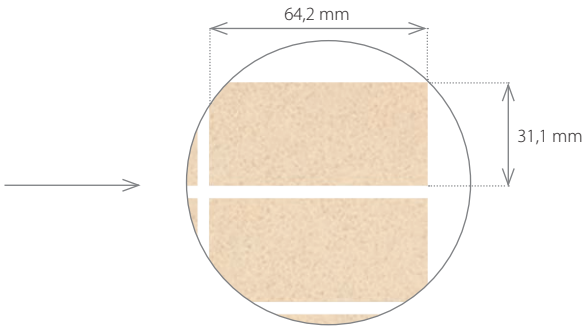



concept gres porcellanato

Stopnica / Stair tread tiles / Treppenstufen / Ступеньки
Cokół / Skirting / Sockel / Плинтусы

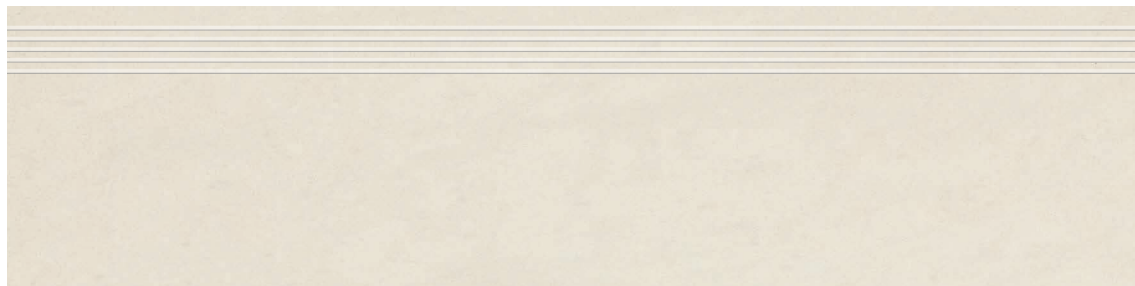

Stopnica CN 99 29,7x119,7, 29,7x59,7, 29,7x29,7 cm natura, poler

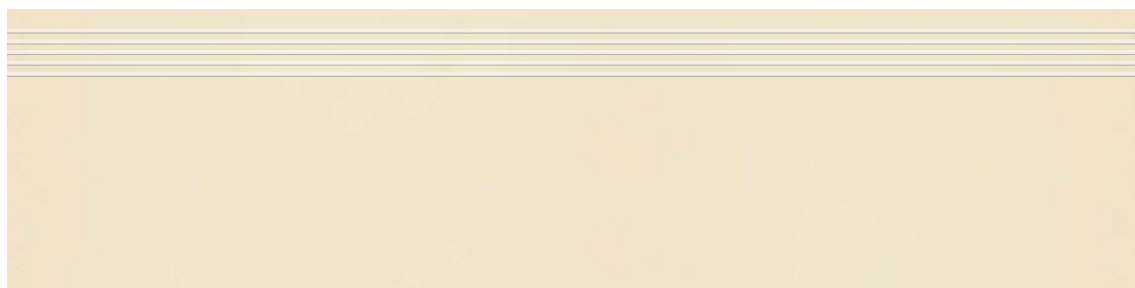

Stopnica CN 01 29,7x119,7, 29,7x59,7, 29,7x29,7 cm natura, poler



Stopnica CN 02 29,7x119,7, 29,7x59,7, 29,7x29,7 cm natura, poler



Stopnica CN 12 29,7x119,7, 29,7x59,7, 29,7x29,7 cm natura, poler



Stopnica CN 14 29,7x119,7, 29,7x59,7, 29,7x29,7 cm natura, poler



Stopnica CN 03 29,7x59,7, 29,7x29,7 cm natura, poler



Stopnica CN 05 29,7x59,7, 29,7x29,7 cm natura, poler

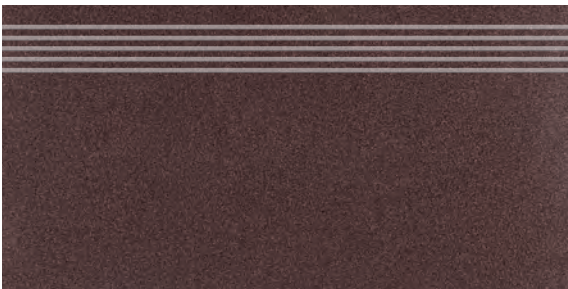

Stopnica CN 07 29,7x59,7, 29,7x29,7 cm natura, poler



Stopnica CN 13 29,7x59,7, 29,7x29,7 cm natura, poler



Cokół CN 99 59,7x7,8, 39,7x7,8, 29,7x7,8 cm natura, poler



Cokół CN 01 59,7x7,8, 39,7x7,8, 29,7x7,8 cm natura, poler



Cokół CN 02 59,7x7,8, 39,7x7,8, 29,7x7,8 cm natura, poler



Cokół CN 03 59,7x7,8, 39,7x7,8, 29,7x7,8 cm natura, poler



Cokół CN 05 59,7x7,8, 39,7x7,8, 29,7x7,8 cm natura, poler



Cokół CN 07 59,7x7,8, 39,7x7,8, 29,7x7,8 cm natura, poler



Cokół CN 12 59,7x7,8, 39,7x7,8, 29,7x7,8 cm natura, poler



Cokół CN 13 59,7x7,8, 39,7x7,8, 29,7x7,8 cm natura, poler



Cokół CN 14 59,7x7,8, 39,7x7,8, 29,7x7,8 cm natura, poler

| Charakterystyka techniczna płytek Technical characteristics of tiles Die technische charakteristik der fliesen Техническая характеристика плиток | | | |
|--|---------------------------------------|--|--|
| Właściwości Parameters Parameter Параметры | norma standard norm стандарт | wymagania normy requirements normansprüche требования нормы | parametry osiągnięte achieved parameters gemessenebewerte достигнутые параметры |
| Nasiąkliwość wodna Water absorption Wasserabsorptionsvermögen Водопоглощение | PN-EN ISO 10545 - 3 | < 0,5 % | < 0,1 % |
| Wytrzymałość na zginanie Bending strength Biegefestigkeit Прочность на изгиб | PN-EN ISO 10545 - 4 | min. 35 N/mm ² | ~ 45 N/mm ² |
| Siła łamiąca Breaking strength Bruchstärke Предел прочности | PN-EN ISO 10545 - 4 | >1300 N | ~2500 N |
| Odporność na ścieranie wgłębne Resistance to deep abrasion Beständigkeit gegen Tiefenabrieb Устойчивость к истиранию | PN-EN ISO 10545 - 6 | < 175 mm ³ | ~135 mm ³ |
| Odporność na działanie środków domowego użytku Resistance to household chemicals Beständigkeit gegen Haushaltsputzmittel Устойчивость к воздействию бытовой химии | PN-EN ISO 10545 - 13 | min. UB | UA |
| Odporność na plamienie Stain resistance Fleckenbeständigkeit Устойчивость к загрязнению | PN-EN ISO 10545 - 14 | stosowana metoda badania applied method of analysis angewandte prüfmethode применяемый метод испытаний | odporne resistant bruchfest устойчивые |
| Odporność chemiczna Chemical resistance Chemische Beständigkeit Химическая стойкость | PN-EN ISO 10545 - 13 | Producent podaje klasyfikację The manufacturer shall provide classification Der Hersteller gibt die Klassifikation an. Производитель приводит классификацию | ULA, UHA |
| Mrozoodporność Frost resistance Frostbeständigkeit Морозоустойчивость | PN-EN ISO 10545 - 12 | wymagane required erforderlich требуемая | mrozoodporna frost-resistant frostbeständig морозоустойчивые |
| Antypoślizgowość Anti-slippery Rutschfreiheit Антискольжение | - | - | R10* |

* Podana klasa antypoślizgowości dotyczy powierzchni naturalnych.
The given class of anti-slip properties refers to natural surfaces.
Angegebene Rutschhemmungsklasse betrifft Naturoberflächen.
Указанный коэффициент противоскольжения относится к плитке натуральной поверхности.

dekورacje

Decorations / Dekore / Декоративные элементы

| Typ Type Typ Тип | wymiar size abmessung размер | szt./karton pcs./box stck./karton шт./коробка | waga 1 szt. weight of one piece stck./karton вес одной штуки | kg/karton kg./box kg./karton кг./коробка | Cokół C-N-CN C-P-CN | 7,8x59,7 | 8 | 0,58 | 8 |
|------------------------------|---------------------------------------|--|---|---|---------------------------|----------|----|------|------|
| Mozaika M-C-CN | 33x33 | 10 | 1,86 | 19,53 | Cokół C-N-CN C-P-CN | 7,8x39,7 | 16 | 0,58 | 9,61 |
| Listwa L-20P-CN | 14,7x39,7 | 8 | 0,81 | 6,85 | Cokół C-N-CN C-P-CN | 7,8x29,7 | 16 | 0,98 | 9,61 |
| Stopnica K-N-CN K-P-CN | 29,7x119,7 | 2 | 9,35 | 18,7 | | | | | |
| Stopnica K-N-CN K-P-CN | 29,7x59,7 | 8 | 3,50 | 28 | | | | | |
| Stopnica K-N-CN K-P-CN | 29,7x29,7 | 13 | 1,53 | 23 | | | | | |

gama produktów i sposób pakowania

Range of products and packing / Produktsorten und verpackungsweise / Ассортимент и упаковка

| | | | | | | | | | | |
|--|-------------------------------------|--|-------------------------------------|--|-------------------------------------|--|-------------------------------------|--|-------------------------------------|--|
| Płytki rektyfikowane Rectified tiles Die Kanten geschliffen Ректифицированные плитки | 29,7x29,7 cm | | 39,7x39,7 cm | | 29,7x59,7 cm | | 59,7x59,7 cm | | 59,7x119,7 cm | |
| Typ powierzchni Type of surface Die Oberfläche Поверхность | naturalna natural натуральная | polerowana polished surface die Oberfläche poliert полированная | naturalna natural натуральная | polerowana polished surface die Oberfläche poliert полированная | naturalna natural натуральная | polerowana polished surface die Oberfläche poliert полированная | naturalna natural натуральная | polerowana polished surface die Oberfläche poliert полированная | naturalna natural натуральная | polerowana polished surface die Oberfläche poliert полированная |
| Grubość płytek Tile thickness Fliesenstärke Толщина | 0,82 cm | 0,82 cm | 0,83 cm | 0,83 cm | 0,92 cm | 0,92 cm | 0,94 cm | 0,94 cm | 1,2 cm | 1,2 cm |
| CN 99, CN 01, CN 02, CN 12, CN 14 | . | . | . | . | . | . | . | . | . | . |
| CN 03, CN 05, CN 07, CN 13 | . | . | . | . | . | . | . | . | | |
| kg/karton kg/box kg/karton кг/коробка | 22,50 | 22,50 | 27 | 27 | 30 | 30 | 30,50 | 30,50 | 18,85 | 18,30 |
| szt./karton pcs/box stck/karton шт/коробка | 13 | 13 | 9 | 9 | 8 | 8 | 4 | 4 | 1 | 1 |
| m ² /karton m ² /box m ² /karton m ² /коробка | 1,17 | 1,17 | 1,44 | 1,44 | 1,44 | 1,44 | 1,44 | 1,44 | 0,72 | 0,72 |
| karton/paleta box/pallet karton/pallet коробка/поддон | 44 | 44 | 48 | 48 | 32 | 32 | 30 | 30 | 40 | 40 |
| m ² /paleta m ² /pallet m ² /pallet m ² /поддон | 51,48 | 51,48 | 69,12 | 69,12 | 46,08 | 46,08 | 43,20 | 43,20 | 28,80 | 28,80 |
| kg/paleta kg/pallet kg/pallet кг/поддон | 1015 | 1015 | 1316 | 1316 | 980 | 980 | 935 | 935 | 775 | 775 |

UWAGA! W przypadku zastosowania płytek polerowanych po położeniu (a przed zafugowaniem) konieczne jest zaimpregnowanie powierzchni środkami chemii budowlanej dostępnymi na rynku, w celu zamknięcia mikroporów powodujących ryzyko plamienia.

CAUTION! In case of tiles with a polished surface it is necessary to seal the tiles after laying and before grouting with sealants available on the market in order to close micropores and prevent staining.

WICHTIG! Im Falle der Verwendung der polierten Fliesen wird empfohlen, die Fliesen nach der Verlegung (bevor Fugen gemacht werden) zu imprägnieren. Das Imprägnieren schützt die Mikroporen der Oberfläche vor der Verschmutzung und kann mit erhältlichen Mitteln der Bauchemie durchgeführt werden.

ВНИМАНИЕ! В случае использования плиток полированной поверхности, следует после их укладки (но перед затиркой швов) зaimпрегнировать поверхность плиток средствами строительной химии доступными на рынке с целью закрытия микропор, увеличивающих риск образования пятен.





dolomia

gres porcellanato

gres nieszkliwiony
unglazed porcelain tiles
Unglasert Feinsteinzeug
Неглазурованный керамогранит



dolomia gres porcellanato

Powierzchnia naturalna rektyfikowana (59,7x59,7, 29,7x59,7) / Rectified, natural surface / Rektifizierte Natürliche Oberfläche / Ректифицированная натуральная поверхность

Powierzchnia półpolerowana rektyfikowana (59,7x59,7, 29,7x59,7) / Rectified, semi-polished surface / Rektifizierte Halbpolierte Oberfläche

/ Ректифицированная полуполированная поверхность



DM 01 59,7x59,7 cm natura R10 półpoler



DM 01 29,7x59,7 cm natura R10 półpoler



DM 07 59,7x59,7 cm natura R10 półpoler



DM 07 29,7x59,7 cm natura R10 półpoler



DM 12 59,7x59,7 cm natura R10 półpoler



DM 12 29,7x59,7 cm natura R10 półpoler



DM 14 59,7x59,7 cm natura **R10** pólpoler

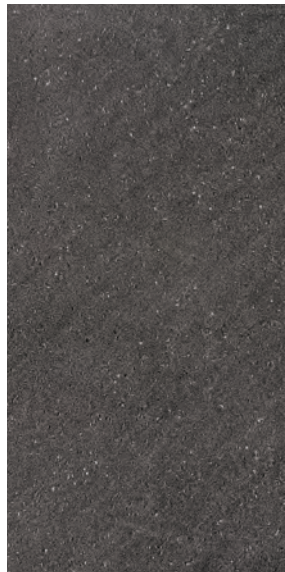

DM 14 29,7x59,7 cm natura **R10** pólpoler



DM 03 29,7x59,7 cm natura **R10** pólpoler



DM 13 29,7x59,7 cm natura **R10** pólpoler







Mozaika M-c-DM 01 33x33 cm natura



Mozaika M-c-DM 03 33x33 cm natura

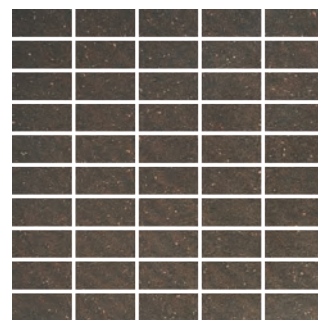

Mozaika M-c-DM 07 33x33 cm natura

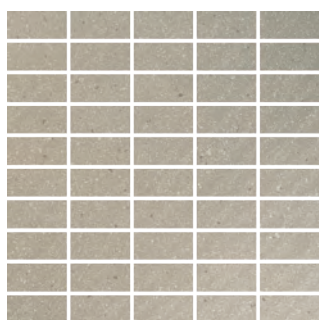

Mozaika M-c-DM 12 33x33 cm natura

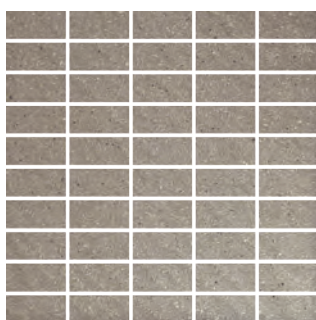

Mozaika M-c-DM 13 33x33 cm natura

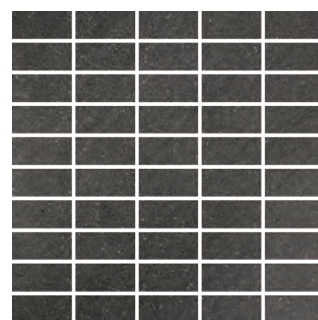

Mozaika M-c-DM 14 33x33 cm natura



Listwa L-45N-DM 01 6x6 cm



Listwa L-45D-DM 01 29,7x6 cm natura



Listwa L-45D-DM 01 39,7x6 cm natura



Listwa L-44P-DM 01 29,7x6 cm natura



Listwa L-44P-DM 01 39,7x6 cm natura



Listwa L-45N-DM 12 6x6 cm



Listwa L-45D-DM 12 29,7x6 cm natura



Listwa L-45D-DM 12 39,7x6 cm natura



Listwa L-44P-DM 12 29,7x6 cm natura



Listwa L-44P-DM 12 39,7x6 cm natura



Listwa L-45N-DM 03 6x6 cm



Listwa L-45D-DM 03 29,7x6 cm natura



Listwa L-45D-DM 03 39,7x6 cm natura



Listwa L-44P-DM 03 29,7x6 cm natura



Listwa L-44P-DM 03 39,7x6 cm natura



Listwa L-45N-DM 13 6x6 cm



Listwa L-45D-DM 13 29,7x6 cm natura



Listwa L-45D-DM 13 39,7x6 cm natura



Listwa L-44P-DM 13 29,7x6 cm natura



Listwa L-44P-DM 13 39,7x6 cm natura

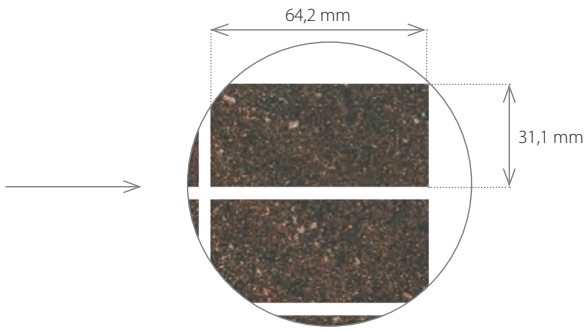

Listwa L-45N-DM 07 6x6 cm



Listwa L-45D-DM 07 29,7x6 cm natura



Listwa L-45D-DM 07 39,7x6 cm natura



Listwa L-44P-DM 07 29,7x6 cm natura



Listwa L-44P-DM 07 39,7x6 cm natura



Listwa L-45N-DM 14 6x6 cm



Listwa L-45D-DM 14 29,7x6 cm natura



Listwa L-45D-DM 14 39,7x6 cm natura



Listwa L-44P-DM 14 29,7x6 cm natura



Listwa L-44P-DM 14 39,7x6 cm natura





Stopnica DM 01 29,7x59,7 cm natura



Stopnica DM 03 29,7x59,7 cm natura



Stopnica DM 07 29,7x59,7 cm natura



Stopnica DM 12 29,7x59,7 cm natura



Stopnica DM 13 29,7x59,7 cm natura

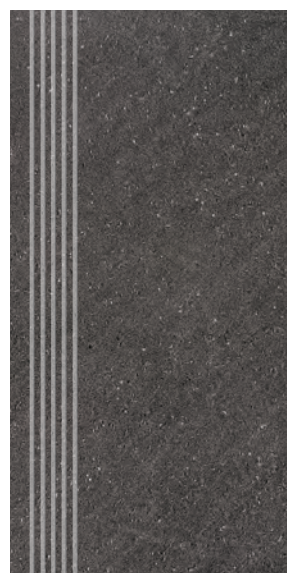

Stopnica DM 14 29,7x59,7 cm natura



Cokół DM 01 39,7x7,8, 29,7x7,8 cm natura



Cokół DM 03 39,7x7,8, 29,7x7,8 cm natura



Cokół DM 07 39,7x7,8, 29,7x7,8 cm natura



Cokół DM 12 39,7x7,8, 29,7x7,8 cm natura





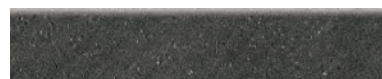



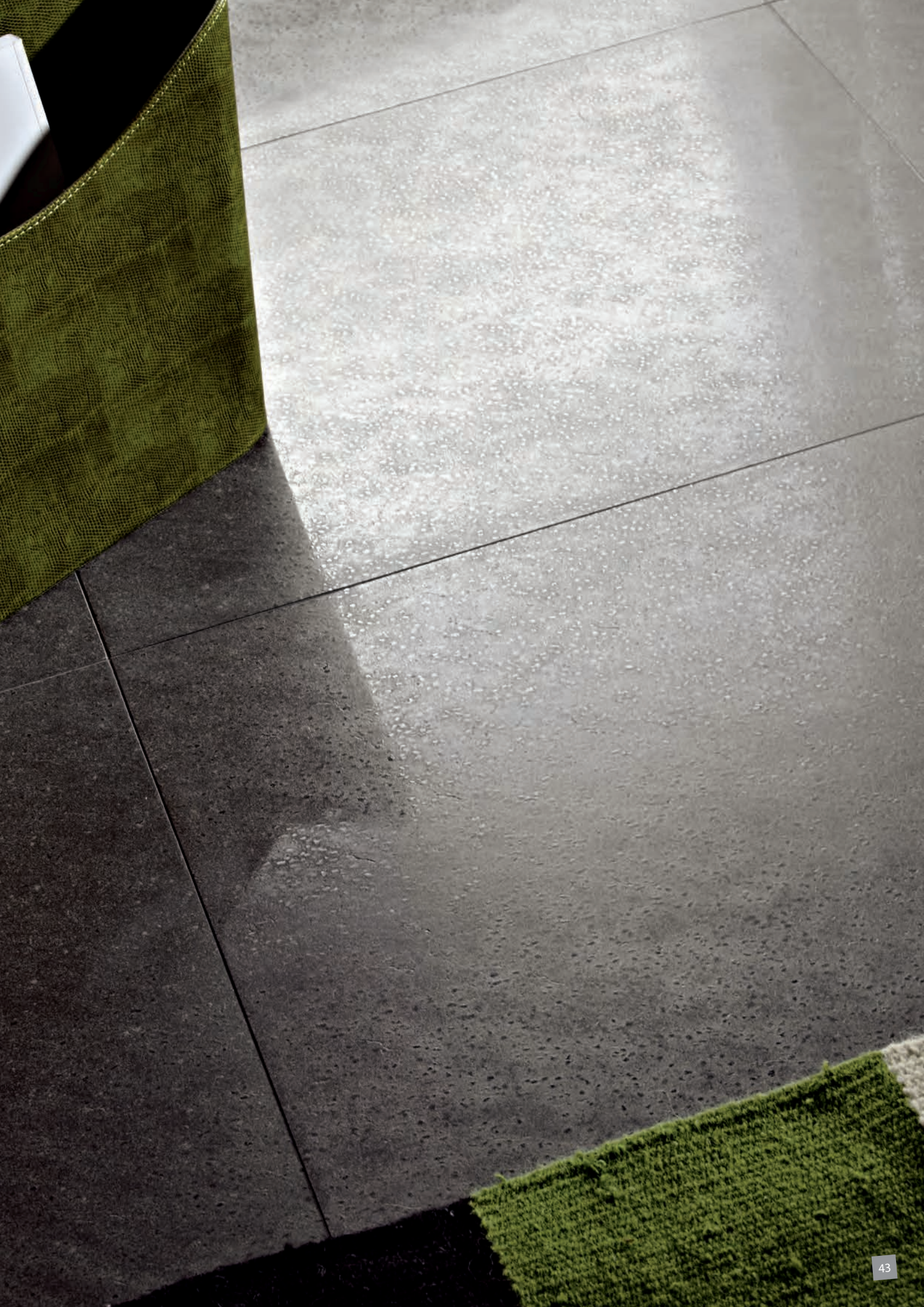

Cokół DM 13 39,7x7,8, 29,7x7,8 cm natura



Cokół DM 14 39,7x7,8, 29,7x7,8 cm natura



| Charakterystyka techniczna płytek Technical characteristics of tiles Die technische charakteristik der fliesen Техническая характеристика плиток | | | |
|--|---------------------------------------|--|---|
| Właściwości Parameters Parameter Параметры | norma standard norm стандарт | wymagania normy requirements normansprüche требования нормы | parametry osiągnięte achieved parameters gemessenebwerte достигнутые параметры |
|  Nasiąkliwość wodna Water absorption Wasserabsorptionsvermögen Водопоглощение | PN-EN ISO 10545 - 3 | < 0,5 % | < 0,1 % |
|  Wytrzymałość na zginanie Bending strength Biegefestigkeit Прочность на изгиб | PN-EN ISO 10545 - 4 | min. 35 N/mm ² | ~ 45 N/mm ² |
|  Siła łamiąca Breaking strength Bruchstärke Предел прочности | PN-EN ISO 10545 - 4 | >1300 N | ~2500 N |
|  Odporność na ścieranie wgłębne Resistance to deep abrasion Beständigkeit gegen Tiefenabrieb Устойчивость к истиранию | PN-EN ISO 10545 - 6 | < 175 mm ³ | ~135 mm ³ |
|  Odporność na działanie środków domowego użytku Resistance to household chemicals Beständigkeit gegen Haushaltsputzmittel Устойчивость к воздействию бытовой химии | PN-EN ISO 10545 - 13 | min. UB | UA |
|  Odporność na plamienie Stain resistance Fleckenbeständigkeit Устойчивость к загрязнению | PN-EN ISO 10545 - 14 | stosowana metoda badania applied method of analysis angewandte prüfmethode применяемый метод испытаний | odporne resistant bruchfest устойчивые |
|  Odporność chemiczna Chemical resistance Chemische Beständigkeit Химическая стойкость | PN-EN ISO 10545 - 13 | Producent podaje klasyfikację The manufacturer shall provide classification Der Hersteller gibt die Klassifikation an. Производитель приводит классификацию | ULA, UHA |
|  Mrozoodporność Frost resistance Frostbeständigkeit Морозоустойчивость | PN-EN ISO 10545 - 12 | wymagane required erforderlich требуемая | mrozoodporna frost-resistant frostbeständig морозоустойчивые |
|  Antypoślizgowość Anti-slippery Rutschfreiheit Антискольжение | - | - | R10* |

dekoracje

Decorations / Dekore / Декоративные элементы

| Typ Type Typ Тип | wymiar size abmessung размер | szł./karton pcs/box stck/karton шт/коробка | waga 1 szt. weight of one piece stck/karton вес одной штуки | kg/karton kg/box kg/karton кг/коробка |
|---------------------------|---------------------------------------|---|--|--|
| Mozaika M-c-DM | 32,7x32,7 | 10 | 2,10 | 21,20 |
| Listwa L-44P-DM | 6x29,7 | 8 | 0,35 | 2,90 |
| Listwa L-44P-DM | 6x39,7 | 8 | 0,45 | 3,70 |
| Listwa L-45D-DM | 6x29,7 | 8 | 0,35 | 2,98 |
| Listwa L-45D-DM | 6x39,7 | 8 | 0,45 | 3,98 |
| Listwa L-45N-DM | 6x6 | 4 | 0,075 | 0,29 |
| Cokół C-N-DM C-H-DM | 7,8x29,7 | 16 | 0,506 | 8,10 |
| Cokół C-N-DM C-H-DM | 7,8x39,7 | 16 | 0,637 | 10,20 |
| Stopnica K-N-DM | 29,7x59,7 | 8 | 3,5 | 28 |

* Podana klasa antypoślizgowości dotyczy powierzchni naturalnych.

The given class of anti-slip properties refers to natural surfaces.

Angewebene Rutschhemmungsklasse betrifft Naturoberflächen.

Указанный коэффициент противоскольжения относится к плитке натуральной поверхности.

UWAGA! W przypadku zastosowania płytek polerowanych po położeniu (a przed zafugowaniem) konieczne jest zaimpregnowanie powierzchni środkami chemii budowlanej dostępnymi na rynku, w celu zamknięcia mikroporów powodujących ryzyko płamienia.

CAUTION! In case of tiles with a polished surface it is necessary to seal the tiles after laying and before grouting with sealants available on the market in order to close micropores and prevent staining.

WICHTIG! Im Falle der Verwendung der polierten Fliesen wird empfohlen, die Fliesen nach der Verlegung (bevor Fugen gemacht werden) zu imprägnieren. Das Imprägnieren schützt die Mikroporen der Oberfläche vor der Verschmutzung und kann mit erhältlichen Mitteln der Bauchemie durchgeführt werden.

ВНИМАНИЕ! В случае использования плиток полированной поверхности, следует после их укладки (но перед затиркой швов) заимпрегнировать поверхность плиток средствами строительной химии доступными на рынке с целью закрытия микропор, увеличивающих риск образования пятен.

gama produktów i sposób pakowania

Range of products and packing / Produktsorten und verpackungsweise / Ассортимент и упаковка

| | | | | |
|--|-------------------------------|--|-------------------------------|--|
| Płytki rektyfikowane Rectified tiles Die Kanten geschliffen Ректифицированные плитки | 29,7x59,7 cm | | 59,7x59,7 cm | |
| Typ powierzchni Type of surface Die Oberfläche Поверхность | naturalna natural natur | polerowana polished surface die Oberfläche poliert | naturalna natural natur | polerowana polished surface die Oberfläche poliert |
| Grubość płytek Tile thickness Fliesenstärke Толщина | 0,94 cm | 0,94 cm | 0,94 cm | 0,94 cm |
| DM 01 | • | • | • | • |
| DM 03 | • | • | | |
| DM 07 | • | • | • | • |
| DM 12 | • | • | • | • |
| DM 13 | • | • | | |
| DM 14 | • | • | • | • |
| kg/karton kg/box kg/karton кг/коробка | 28 | 28 | 31,6 | 31,6 |
| szt./karton pcs/box stck/karton шт/коробка | 8 | 8 | 4 | 4 |
| m ² /karton m ² /box m ² /karton m ² /коробка | 1,44 | 1,44 | 1,44 | 1,44 |
| karton/paleta box/pallet karton/pallet коробка/поддон | 32 | 32 | 30 | 30 |
| m ² /paleta m ² /pallet m ² /pallet m ² /поддон | 46,08 | 46,08 | 43,20 | 43,20 |
| kg/paleta kg/pallet kg/pallet кг/поддон | 914 | 914 | 945 | 945 |





magma

gres porcellanato

gres nieszkliwiony

unglazed porcelain tiles

Unglasiert Feinsteinzeug

Неглазурованный керамогранит



magma gres porcellanato

Powierzchnia naturalna rektyfikowana (59,7x119,7, 59,7x59,7, 29,7x59,7, 29,7x29,7)

/ Rectified, natural surface / Rektifizierte Natürliche Oberfläche / Ректифицированная натуральная поверхность

Powierzchnia półpolerowana rektyfikowana (59,7x119,7, 59,7x59,7, 29,7x59,7, 29,7x29,7)

/ Rectified, semi-polished surface / Rektifizierte Halbpolierte Oberfläche / Ректифицированная полуполированная поверхность

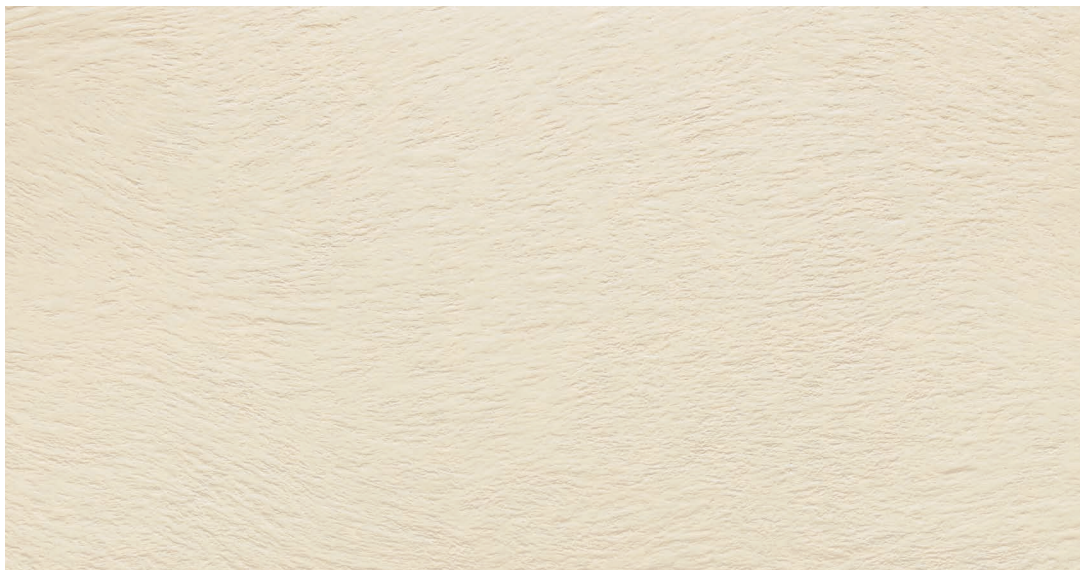

MG 01 59,7x119,7 cm natura R10 półpoler



MG 01 29,7x59,7 cm natura R10 półpoler



MG 03 59,7x119,7 cm natura R10 półpoler



MG 03 29,7x59,7 cm natura R10 półpoler



MG 14 59,7x119,7 cm natura R10 półpoler



MG 14 29,7x59,7 cm natura R10 półpoler



MG 01 59,7x59,7 cm natura R10 pólpoler



MG 01 29,7x29,7 cm natura R10 pólpoler



MG 03 59,7x59,7 cm natura R10 pólpoler



MG 03 29,7x29,7 cm natura R10 pólpoler



MG 14 59,7x59,7 cm natura R10 pólpoler

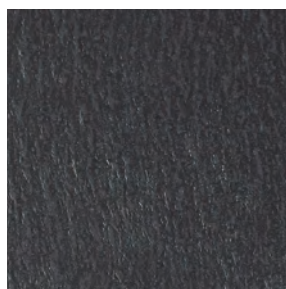

MG 14 29,7x29,7 cm natura R10 pólpoler



magma gres porcellanato

Powierzchnia naturalna rektyfikowana (59,7x119,7, 59,7x59,7, 29,7x59,7, 29,7x29,7)

/ Rectified, natural surface / Rektifizierte Natürliche Oberfläche / Ректифицированная натуральная поверхность

Powierzchnia półpolerowana rektyfikowana (59,7x119,7, 59,7x59,7, 29,7x59,7, 29,7x29,7)

/ Rectified, semi-polished surface / Rektifizierte Halbpolierte Oberfläche / Ректифицированная полуполированная поверхность



MG 06 59,7x59,7 cm natura R10 półpoler



MG 06 29,7x59,7 cm natura R10 półpoler



MG 06 29,7x29,7 cm natura R10 półpoler



MG 12 59,7x59,7 cm natura R10 półpoler



MG 12 29,7x59,7 cm natura R10 półpoler



MG 12 29,7x29,7 cm natura R10 półpoler



magma gres porcellanato

Mozaika / Mosaic / Mosaik / Мозаика

Dekoracije / Decorations / Dekorationen / Декоры



Mozaika M-b-MG 01 29,7x29,7 cm natura

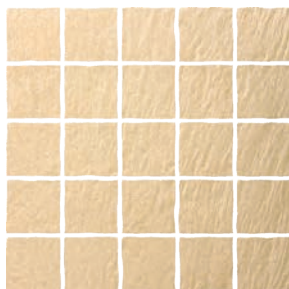

Mozaika M-b-MG 03 29,7x29,7 cm natura

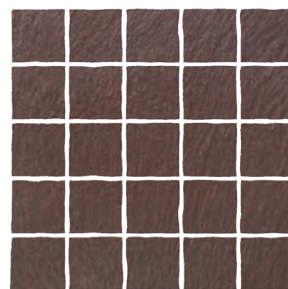

Mozaika M-b-MG 06 29,7x29,7 cm natura

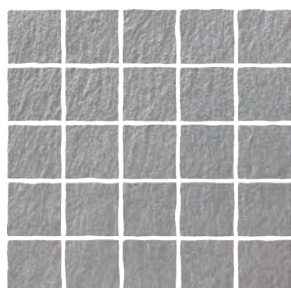

Mozaika M-b-MG 12 29,7x29,7 cm natura



Mozaika M-b-MG 14 29,7x29,7 cm natura

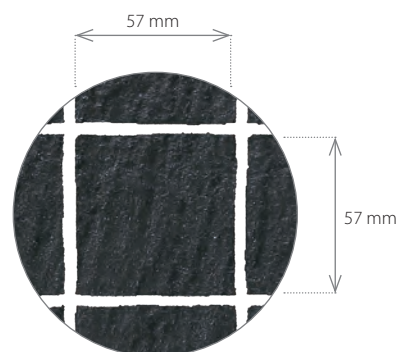





magma gres porcellanato

Dekoracje / Decorations / Dekorationen / Декоры

Elementy metalowe / Metal elements / Metallelementen / Металлические элементы

Dekoracje szklane / Glass decors / Dekoration aus dem Glas / Стеклоянные декоративные элементы



Listwa L-46D-MG 01 6x59,7 cm



Listwa L-46D-MG 01 6x29,7 cm



Narożnik L-46N-MG 01
6x6 cm



Listwa L-46D-MG 03 6x59,7 cm



Listwa L-46D-MG 03 6x29,7 cm



Narożnik L-46N-MG 03
6x6 cm



Listwa L-46D-MG 06 6x59,7 cm



Listwa L-46D-MG 06 6x29,7 cm



Narożnik L-46N-MG 06
6x6 cm



Listwa L-46D-MG 12 6x59,7 cm



Listwa L-46D-MG 12 6x29,7 cm



Narożnik L-46N-MG 12
6x6 cm



Listwa L-46D-MG 14 6x59,7 cm



Listwa L-46D-MG 14 6x29,7 cm



Narożnik L-46N-MG 14
6x6 cm



Listwa L-34N-GL 01 7x7 cm (szkło)



Listwa L-34N-GL 11 7x7 cm (szkło)



Listwa L-34N-GL 06 7x7 cm (szkło)



Listwa L-34N-GL 07 7x7 cm (szkło)



Listwa L-33P-GL 01 1,5x59,7 cm (szkło)



Listwa L-33P-GL 06 1,5x59,7 cm (szkło)



Listwa L-33P-GL 11 1,5x59,7 cm (szkło)



Listwa L-33P-GL 07 1,5x59,7 cm (szkło)

magma gres porcellanato

Cokół / Skirting / Sockel / Плинтусы



Cokół MG 01 59,7x8, 29,7x7,8 cm natura



Cokół MG 03 59,7x8, 29,7x7,8 cm natura



Cokół MG 06 59,7x8, 29,7x7,8 cm natura



Cokół MG 12 59,7x8, 29,7x7,8 cm natura



Cokół MG 14 59,7x8, 29,7x7,8 cm natura



| Charakterystyka techniczna płytek Technical characteristics of tiles Die technische charakteristik der fliesen Техническая характеристика плиток | | | |
|--|---------------------------------------|--|---|
| Właściwości Parameters Parameter Параметры | norma standard norm стандарт | wymagania normy requirements normansprüche требования нормы | parametry osiągnięte achieved parameters gemessenebwerte достигнутые параметры |
| Nasiąkliwość wodna Water absorption Wasserabsorptionsvermögen Водопоглощение | PN-EN ISO 10545 - 3 | < 0,5 % | < 0,1 % |
| Wytrzymałość na zginanie Bending strength Biegefestigkeit Прочность на изгиб | PN-EN ISO 10545 - 4 | min. 35 N/mm2 | ~ 45 N/mm2 |
| Siła łamiąca Breaking strength Bruchstärke Предел прочности | PN-EN ISO 10545 - 4 | >1300 N | ~2500 N |
| Odporność na ścieranie wgłębne Resistance to deep abrasion Beständigkeit gegen Tiefenabrieb Устойчивость к истиранию | PN-EN ISO 10545 - 6 | < 175 mm3 | ~135 mm3 |
| Odporność na działanie środków domowego użytku Resistance to household chemicals Beständigkeit gegen Haushaltsputzmittel Устойчивость к воздействию бытовой химии | PN-EN ISO 10545 - 13 | min. UB | UA |
| Odporność na plamienie Stain resistance Fleckenbeständigkeit Устойчивость к загрязнению | PN-EN ISO 10545 - 14 | stosowana metoda badania applied method of analysis angewandte prüfmethode применяемый метод испытаний | odporne resistant bruchfest устойчивые |
| Odporność chemiczna Chemical resistance Chemische Beständigkeit Химическая стойкость | PN-EN ISO 10545 - 13 | Producent podaje klasyfikację The manufacturer shall provide classification Der Hersteller gibt die Klassifikation an. Производитель приводит классификацию | ULA, UHA |
| Mrozoodporność Frost resistance Frostbeständigkeit Морозоустойчивость | PN-EN ISO 10545 - 12 | wymagane required erforderlich требуемая | mrozoodporna frost-resistant frostbeständig морозоустойчивые |
| Antypoślizgowość Anti-slippery Rutschfreiheit Антискольжение | - | - | R10* A |

dekoracje

Decorations / Dekore / Декоративные элементы

| Typ Type Typ Тип | wymiar size abmessung размер | szk./karton pcs/box stck/karton шт/коробка | waga 1 szt. weight of one piece stck/karton вес одной штуки | kg/karton kg/box kg/karton кг/коробка |
|---------------------------|---------------------------------------|---|--|--|
| Mozaika M-b-MG | 29,7x29,7 | 10 | 1,72 | 17,20 |
| Listwa L-46D-MG | 6x59,7 | 8 | 0,775 | 6,20 |
| Listwa L-46D-MG | 6x29,7 | 8 | 0,40 | 3,20 |
| Listwa L-46N-MG | 6x6 | 4 | 0,072 | 0,28 |
| Listwa L-33P-GL | 1,5x59,7 | 8 | 0,15 | 1,35 |
| Listwa L-34N-GL | 7x7 | 4 | 0,50 | 2 |
| Cokół C-N-MG | 7,8x29,7 | 16 | 0,506 | 8,10 |
| Cokół C-N-MG C-H-MG | 7,8x59,7 | 8 | 0,98 | 8 |

* Podana klasa antypoślizgowości dotyczy powierzchni naturalnych.

The given class of anti-slip properties refers to natural surfaces.

Angegebene Rutschhemmungsklasse betrifft Naturoberflächen.

Указанный коэффициент противоскольжения относится к плитке натуральной поверхности.

UWAGA! W przypadku zastosowania płytek polerowanych po położeniu (a przed zafugowaniem) konieczne jest zaimpregnowanie powierzchni środkami chemii budowlanej dostępnymi na rynku, w celu zamknięcia mikroporów powodujących ryzyko płamienia.

CAUTION! In case of tiles with a polished surface it is necessary to seal the tiles after laying and before grouting with sealants available on the market in order to close micropores and prevent staining.

WICHTIG! Im Falle der Verwendung der polierten Fliesen wird empfohlen, die Fliesen nach der Verlegung (bevor Fugen gemacht werden) zu imprägnieren. Das Imprägnieren schützt die Mikroporen der Oberfläche vor der Verschmutzung und kann mit erhältlichen Mitteln der Bauchemie durchgeführt werden.

ВНИМАНИЕ! В случае использования плиток полированной поверхности, следует после их укладки (но перед затиркой швов) заимпрегнировать поверхность плиток средствами строительной химии доступными на рынке с целью закрытия микропор, увеличивающих риск образования пятен.

gama produktów i sposób pakowania

Range of products and packing / Produktsorten und verpackungsweise / Ассортимент и упаковка

| Płytki rektyfikowane Rectified tiles Die Kanten geschliffen Ректифицированные плитки | 29,7x29,7 cm | | 29,7x59,7 cm | | 59,7x59,7 cm | | 59,7x119,7 cm | |
|--|-------------------------------------|--|-------------------------------------|--|-------------------------------------|--|-------------------------------------|--|
| Typ powierzchni Type of surface Die Oberfläche Поверхность | naturalna natural натуральная | polerowana polished surface die Oberfläche poliert полированная | naturalna natural натуральная | polerowana polished surface die Oberfläche poliert полированная | naturalna natural натуральная | polerowana polished surface die Oberfläche poliert полированная | naturalna natural натуральная | polerowana polished surface die Oberfläche poliert полированная |
| Grubość płytek Tile thickness Fliesenstärke Толщина | 0,94 cm | 0,94 cm | 0,94 cm | 0,94 cm | 0,94 cm | 0,94 cm | 1,2 cm | 1,2 cm |
| MG 01 | • | • | • | • | • | • | • | • |
| MG 03 | • | • | • | • | • | • | • | • |
| MG 06 | • | • | • | • | • | • | | |
| MG 12 | • | • | • | • | • | • | | |
| MG 14 | • | • | • | • | • | • | • | • |
| kg/karton kg/box kg/karton кг/коробка | 26 | 26 | 30 | 30 | 30,50 | 30,50 | 18,85 | 18,85 |
| szk./karton pcs/box stck/karton шт/коробка | 13 | 13 | 8 | 8 | 4 | 4 | 1 | 1 |
| m ² /karton m ² /box m ² /karton m ² /коробка | 1,17 | 1,17 | 1,44 | 1,44 | 1,44 | 1,44 | 0,72 | 0,72 |
| karton/paleta box/pallet karton/pallet коробка/поддон | 44 | 44 | 32 | 32 | 30 | 30 | 40 | 40 |
| m ² /paleta m ² /pallet m ² /pallet m ² /поддон | 51,48 | 51,48 | 46,08 | 46,08 | 43,20 | 43,20 | 28,80 | 28,80 |
| kg/paleta kg/pallet kg/pallet кг/поддон | 1164 | 1164 | 980 | 980 | 935 | 935 | 775 | 775 |



stone life

gres porcellanato

gres nieszkliwiony
unglazed porcelain tiles
Unglasiert Feinsteinzeug
Неглазурованный керамогранит



stone life gres porcellanato

Powierzchnia naturalna (60x60, 30x60, 40x40) / Natural surface / Die Oberfl äche natur / Натуральная поверхность

Powierzchnia naturalna rektyfikowana (59,7x59,7, 29,7x59,7, 39,7x39,7) / Rectified, natural surface / Rektifizierte Natürliche Oberfläche

/ Ректифицированная натуральная поверхность

Powierzchnia polerowana (59,7x59,7, 29,7x59,7, 39,7x39,7) / Polished surface / Die Oberfl äche poliert / Полированная поверхность



SL 01 60x60, 59,7x59,7 cm natura R10
59,7x59,7 cm poler



SL 01 30x60, 29,7x59,7 cm natura R10
29,7x59,7 cm poler



SL 01 40x40, 39,7x39,7 cm natura R10
39,7x39,7 cm poler



SL 02 60x60, 59,7x59,7 cm natura R10
59,7x59,7 cm poler



SL 02 30x60, 29,7x59,7 cm natura R10
29,7x59,7 cm poler

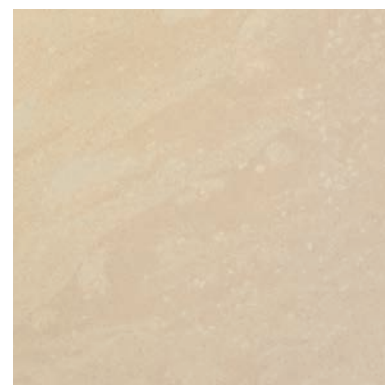

SL 02 40x40, 39,7x39,7 cm natura R10
39,7x39,7 cm poler



SL 12 60x60, 59,7x59,7 cm natura R10
59,7x59,7 cm poler



SL 12 30x60, 29,7x59,7 cm natura R10
29,7x59,7 cm poler

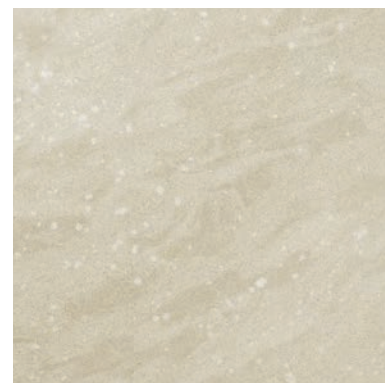

SL 12 40x40, 39,7x39,7 cm natura R10
39,7x39,7 cm poler



SL 03 30x60, 29,7x59,7 cm natura R10
29,7x59,7 cm poler



SL 03 40x40, 39,7x39,7 cm natura R10
39,7x39,7 cm poler

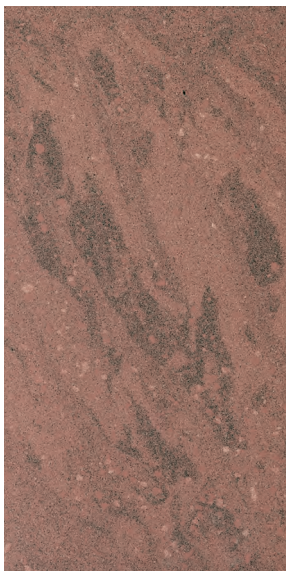

SL 06 30x60, 29,7x59,7 cm natura R10
29,7x59,7 cm poler

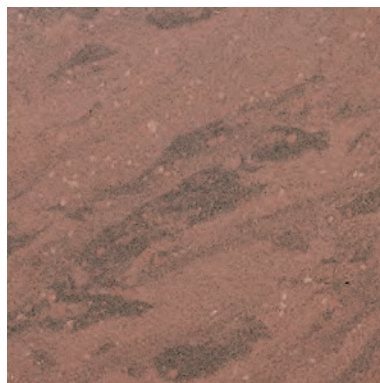

SL 06 40x40, 39,7x39,7 cm natura R10
39,7x39,7 cm poler



SL 13 60x60, 59,7x59,7 cm natura R10
59,7x59,7 cm poler



SL 13 30x60, 29,7x59,7 cm natura R10
29,7x59,7 cm poler





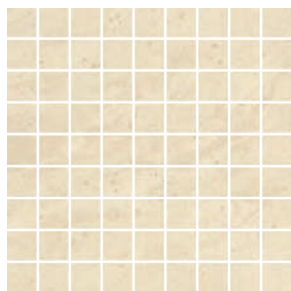

Mozaika M-N-SL 01 29,7x29,7 cm natura
Mozaika M-P-SL 01 29,7x29,7 cm poler

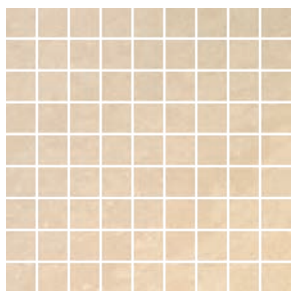

Mozaika M-N-SL 02 29,7x29,7 cm natura
Mozaika M-P-SL 02 29,7x29,7 cm poler

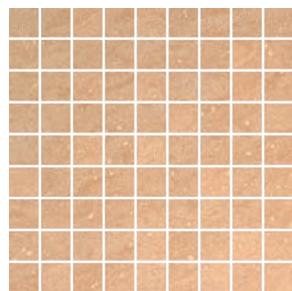

Mozaika M-N-SL 01 29,7x29,7 cm natura
Mozaika M-P-SL 03 29,7x29,7 cm poler

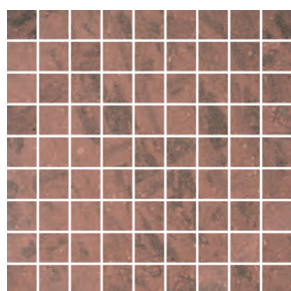

Mozaika M-N-SL 06 29,7x29,7 cm natura
Mozaika M-P-SL 06 29,7x29,7 cm poler



Mozaika M-N-SL 12 29,7x29,7 cm natura
Mozaika M-P-SL 12 29,7x29,7 cm poler

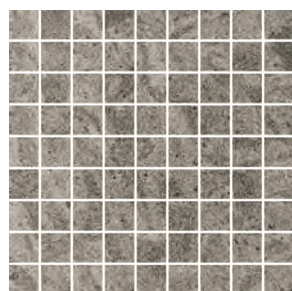

Mozaika M-N-SL 13 29,7x29,7 cm natura
Mozaika M-P-SL 13 29,7x29,7 cm poler

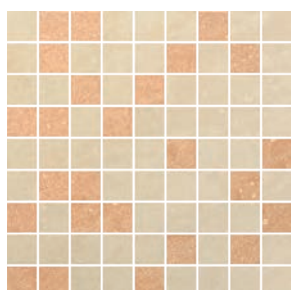

Mozaika M-N-SL 02/03 29,7x29,7 cm natura
Mozaika M-P-SL 02/03 29,7x29,7 cm poler

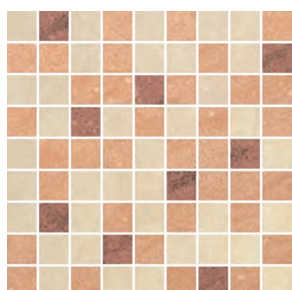

Mozaika M-N-SL 02/03/06 29,7x29,7 cm natura
Mozaika M-P-SL 02/03/06 29,7x29,7 cm poler

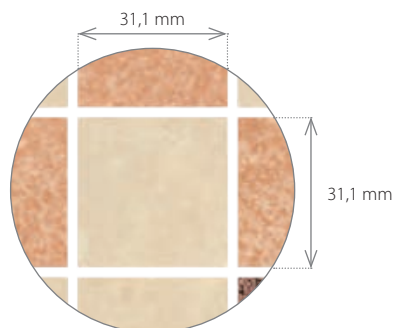



Mozaika M-N-SL 01/12/13 29,7x29,7 cm natura
Mozaika M-P-SL 01/12/13 29,7x29,7 cm poler



Mozaika M-N-SL 12/13 29,7x29,7 cm natura
Mozaika M-P-SL 12/13 29,7x29,7 cm poler





Listwa L-88K SL 06 20x39,7 cm natura, poler



Listwa L-88L SL 06 20x39,7 cm natura, poler



Listwa L-88D SL 06 20x39,7 cm natura, poler

Listwa L-95P SL 06
10x29,7, 15x29,7, 20x39,7 cm natura, polerListwa L-95D SL 06
10x29,7, 15x29,7, 20x39,7 cm natura, polerNarożnik L-88N SL 06
20x20 cm natura, polerNarożnik L-95N SL 06
10x10, 15x15, 20x20 cm natura, polerListwa L-85P SL 06
10x29,7, 13x39,7 cm natura, polerListwa L-85L SL 06
10x29,7, 13x39,7 cm natura, polerListwa L-85D SL 06
10x29,7, 13x39,7 cm natura, polerNarożnik L-85N SL 06
10x10, 13x13 cm natura, poler

stone life gres porcellanato

Rozeta / Rosette / Rosette / Розетон



Rozeta R 101 SL 06 79,7x79,7, 119,7x119,7 cm natura, poler



Rozeta R 142 SL 06 79,7x79,7, 119,7x119,7 cm natura, poler



Rozeta R 106 SL 03 79,7x79,7, 119,7x119,7 cm natura, poler





stone life gres porcellanato

Stopnica / Stair tread tiles / Treppenstufen / Ступеньки
Cokół / Skirting / Sockel / Плинтусы



Stopnica SL 01 30x60 cm natura
Stopnica SL 01 29,7x59,7 cm poler



Stopnica SL 02 30x60 cm natura
Stopnica SL 02 29,7x59,7 cm poler

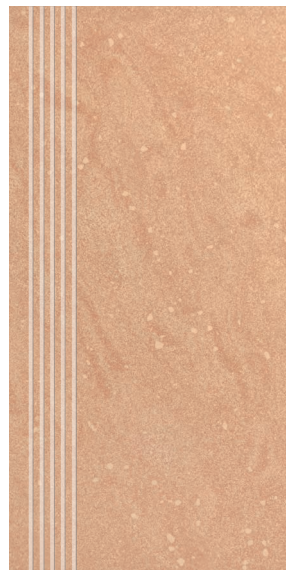

Stopnica SL 03 30x60 cm natura
Stopnica SL 03 29,7x59,7 cm poler



Stopnica SL 06 30x60 cm natura
Stopnica SL 06 29,7x59,7 cm poler



Stopnica SL 12 30x60 cm natura
Stopnica SL 12 29,7x59,7 cm poler

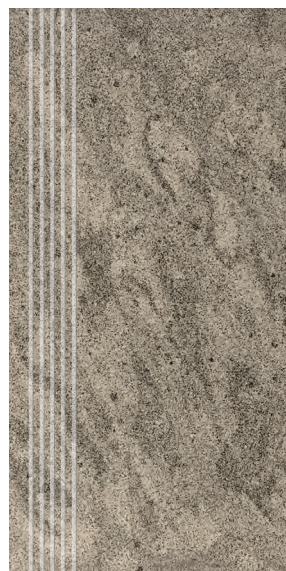

Stopnica SL 13 30x60 cm natura
Stopnica SL 13 29,7x59,7 cm poler



Cokół SL 01 40x7,8, 30x7,8 cm natura
Cokół SL 01 39,7x7,8, 29,7x7,8 cm poler



Cokół SL 02 40x7,8, 30x7,8 cm natura
Cokół SL 02 39,7x7,8, 29,7x7,8 cm poler



Cokół SL 03 40x7,8, 30x7,8 cm natura
Cokół SL 03 39,7x7,8, 29,7x7,8 cm poler

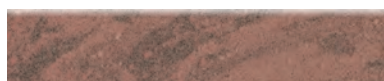

Cokół SL 06 40x7,8, 30x7,8 cm natura
Cokół SL 06 39,7x7,8, 29,7x7,8 cm poler



Cokół SL 12 40x7,8, 30x7,8 cm natura
Cokół SL 12 39,7x7,8, 29,7x7,8 cm poler



Cokół SL 13 40x7,8, 30x7,8 cm natura
Cokół SL 13 39,7x7,8, 29,7x7,8 cm poler

dekoracje

Decorations / Dekore / Декоративные элементы

| Typ Type Typ Тип | wymiar size abmessung размер | szt./karton pcs/box stck/karton шт/коробка | waga 1 szt. weight of one piece stck/karton вес одной штуки | kg/karton kg/box kg/karton кг/коробка |
|------------------------------|---------------------------------------|---|--|--|
| Mozaika M-N-SL/M-P-SL | 29,7x29,7 | 10 | 1,49 | 15,58 |
| Listwa L-85D-SL | 10x29,7 | 8 | 0,51 | 4,17 |
| Listwa L-85D-SL | 13x39,7 | 8 | 0,92 | 7,63 |
| Listwa L-85Listwa L-SL | 10x29,7 | 8 | 0,54 | 4,36 |
| Listwa L-85Listwa L-SL | 13x39,7 | 8 | 0,93 | 7,81 |
| Listwa L-85P-SL | 10x29,7 | 8 | 0,51 | 4,18 |
| Listwa L-85P-SL | 13x39,7 | 8 | 0,92 | 7,71 |
| Narożnik L-85N-SL | 10x10 | 4 | 0,18 | 0,71 |
| Narożnik L-85N-SL | 13x13 | 4 | 0,34 | 1,34 |
| Listwa L-88D-SL | 20x39,7 | 8 | 1,34 | 11,22 |
| Listwa L-88K-SL | 20x39,7 | 8 | 1,43 | 11,96 |
| Listwa L-88Listwa L-SL | 20x39,7 | 8 | 1,39 | 11,67 |
| Narożnik L-88N-SL | 20x20 | 4 | 0,69 | 2,78 |
| Listwa L-95D-SL | 10x29,7 | 8 | 0,51 | 4,07 |
| Listwa L-95D-SL | 15x29,7 | 8 | 0,78 | 6,51 |
| Listwa L-95D-SL | 20x39,7 | 8 | 1,39 | 11,42 |
| Listwa L-95P-SL | 10x29,7 | 8 | 0,51 | 4,12 |
| Listwa L-95P-SL | 15x29,7 | 8 | 0,81 | 6,77 |
| Listwa L-95P-SL | 20x39,7 | 8 | 1,41 | 11,88 |
| Narożnik L-95N-SL | 20x20 | 4 | 0,73 | 2,94 |
| Listwa L-95N-SL | 15x15 | 4 | 0,37 | 1,52 |
| Narożnik L-95N-SL | 10x10 | 4 | 0,18 | 0,71 |
| Cokół C-N-SL / C-P-SL | 29,7x7,8 | 16 | 0,48 | 7,96 |
| Cokół C-N-SL / C-P-SL | 39,7x7,8 | 16 | 0,58 | 9,61 |
| Cokół C-N-SL | 30x7,8 | 16 | 0,48 | 7,96 |
| Cokół C-N-SL | 40x7,8 | 16 | 0,58 | 9,61 |
| Stopnica K-N-SL / K-P-SL | 29,7x59,7 | 8 | 3,50 | 28,00 |
| Stopnica K-N-SL | 30x60 | 8 | 3,50 | 28,00 |



| Charakterystyka techniczna płytek Technical characteristics of tiles Die technische charakteristik der fliesen Техническая характеристика плиток | | | |
|--|---------------------------------------|--|---|
| Właściwości Parameters Parameter Параметры | norma standard norm стандарт | wymagania normy requirements normansprüche требования нормы | parametry osiągnięte achieved parameters gemessenebwerte достигнутые параметры |
| Nasiąkliwość wodna Water absorption Wasserabsorptionsvermögen Водопоглощение | PN-EN ISO 10545 - 3 | < 0,5 % | < 0,1 % |
| Wytrzymałość na zginanie Bending strength Biegefestigkeit Прочность на изгиб | PN-EN ISO 10545 - 4 | min. 35 N/mm ² | ~ 45 N/mm ² |
| Siła łamiąca Breaking strength Bruchstärke Предел прочности | PN-EN ISO 10545 - 4 | >1300 N | ~2500 N |
| Odporność na ścieranie wgłębne Resistance to deep abrasion Beständigkeit gegen Tiefenabrieb Устойчивость к истиранию | PN-EN ISO 10545 - 6 | < 175 mm ³ | ~135 mm ³ |
| Odporność na działanie środków domowego użytku Resistance to household chemicals Beständigkeit gegen Haushaltsputzmittel Устойчивость к воздействию бытовой химии | PN-EN ISO 10545 - 13 | min. UB | UA |
| Odporność na plamienie Stain resistance Fleckenbeständigkeit Устойчивость к загрязнению | PN-EN ISO 10545 - 14 | stosowana metoda badania applied method of analysis angewandte prüfmethode применяемый метод испытаний | odporne resistant bruchfest устойчивые |
| Odporność chemiczna Chemical resistance Chemische Beständigkeit Химическая стойкость | PN-EN ISO 10545 - 13 | Producent podaje klasyfikację The manufacturer shall provide classification Der Hersteller gibt die Klassifikation an. Производитель приводит классификацию | ULA, UHA |
| Mrozoodporność Frost resistance Frostbeständigkeit Морозоустойчивость | PN-EN ISO 10545 - 12 | wymagane required erforderlich требуемая | mrozoodporna frost-resistant frostbeständig морозоустойчивые |
| Antypoślizgowość Anti-slippery Rutschfreiheit Антискольжение | - | - | R10* |

* Podana klasa antypoślizgowości dotyczy powierzchni naturalnych.
The given class of anti-slip properties refers to natural surfaces.
Angewebene Rutschhemmungsklasse betrifft Naturoberflächen.
Указанный коэффициент противоскольжения относится к плитке натуральной поверхности.

UWAGA! W przypadku zastosowania płytek polerowanych po położeniu (a przed zafugowaniem) konieczne jest zaimpregnowanie powierzchni środkami chemii budowlanej dostępnymi na rynku, w celu zamknięcia mikroporów powodujących ryzyko plamienia.

CAUTION! In case of tiles with a polished surface it is necessary to seal the tiles after laying and before grouting with sealants available on the market in order to close micropores and prevent staining.

WICHTIG! Im Falle der Verwendung der polierten Fliesen wird empfohlen, die Fliesen nach der Verlegung (bevor Fugen gemacht werden) zu imprägnieren. Das Imprägnieren schützt die Mikroporen der Oberfläche vor der Verschmutzung und kann mit erhältlichen Mitteln der Bauchemie durchgeführt werden.

ВНИМАНИЕ! В случае использования плиток полированной поверхности, следует после их укладки (но перед затиркой швов) зaimпрегнировать поверхность плиток средствами строительной химии доступными на рынке с целью закрытия микропор, увеличивающих риск образования пятен.

gama produktów i sposób pakowania

Range of products and packing / Produktsorten und verpackungsweise /
Ассортимент и упаковка

| | | | | | | |
|--|-------------------------------------|--|-------------------------------------|--|-------------------------------------|--|
| Wymiar nominalny Nominal size die Nenngröße Номинальный размер | 40x40 cm | | 30x60 cm | | 60x60 cm | |
| Płytki rektyfikowane Rectified tiles Die Kanten geschliffen Ректифицированные плитки | 39,7x39,7 cm | | 29,7x59,7 cm | | 59,7x59,7 cm | |
| Typ powierzchni Type of surface Die Oberfläche Поверхность | naturalna natural натуральная | polerowana polished surface die Oberfläche poliert полированная | naturalna natural натуральная | polerowana polished surface die Oberfläche poliert полированная | naturalna natural натуральная | polerowana polished surface die Oberfläche poliert полированная |
| Grubość płytek Tile thickness Fliesenstärke Толщина | 0,83 cm | 0,83 cm | 0,92 cm | 0,92 cm | 0,94 cm | 0,94 cm |
| SL 01 | • | • | • | • | • | • |
| SL 02 | • | • | • | • | • | • |
| SL 03 | • | • | • | • | | |
| SL 06 | • | • | • | • | | |
| SL 12 | • | • | • | • | • | • |
| SL 13 | | | • | • | • | • |
| kg/karton kg/box kg/karton кг/коробка | 27 | 27 | 30 | 30 | 30,50 | 30,50 |
| szt./karton pcs/box stck/karton шт/коробка | 9 | 9 | 8 | 8 | 4 | 4 |
| m ² /karton m ² /box m ² /karton m ² /коробка | 1,44 | 1,44 | 1,44 | 1,44 | 1,44 | 1,44 |
| karton/paleta box/pallet karton/pallet коробка/поддон | 48 | 48 | 32 | 32 | 30 | 30 |
| m ² /paleta m ² /pallet m ² /pallet m ² /поддон | 69,12 | 69,12 | 46,08 | 46,08 | 43,20 | 43,20 |
| kg/paleta kg/pallet kg/pallet кг/поддон | 1316 | 1316 | 980 | 980 | 935 | 935 |





marmi moderni

gres porcellanato

gres nieszkliwiony

unglazed porcelain tiles

Unglasiert Feinsteinzeug

Неглазурованный керамогранит



marmi moderni gres porcellanato

Powierzchnia naturalna (60x60) / Natural surface / Die Oberfl äche natur / Натуральная поверхность

Powierzchnia naturalna rektyfikowana (59,7x59,7, 29,7x59,7) / Rectified, natural surface / Rektifizierte Natürliche Oberfläche / Ректифицированная натуральная поверхность

Powierzchnia polerowana (59,7x59,7, 29,7x59,7) / Polished surface / Die Oberfl äche poliert / Полированная поверхность



MM 01 60x60 cm natura **R9**
59,7x59,7 cm poler



MM 01 29,7x59,7 cm natura **R9**
29,7x59,7 cm poler



MM 02 60x60 cm natura **R9**
59,7x59,7 cm poler

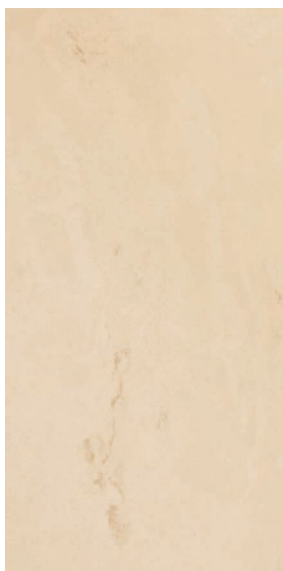

MM 02 29,7x59,7 cm natura **R9**
29,7x59,7 cm poler



MM 14 60x60 cm natura R9
59,7x59,7 cm poler



MM 14 29,7x59,7 cm natura R9
29,7x59,7 cm poler







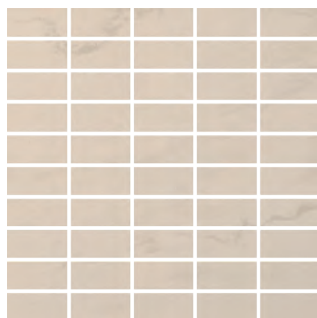

Mozaika M-c-MM 01
32,7x32,7 cm natura
Mozaika M-c-MM 01
32,7x32,7 cm poler

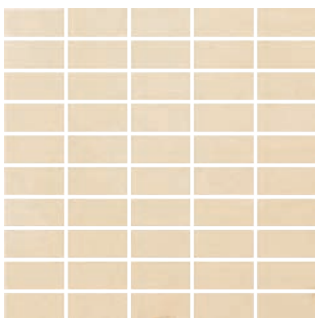

Mozaika M-c-MM 02
32,7x32,7 cm natura
Mozaika M-c-MM 02
32,7x32,7 cm poler

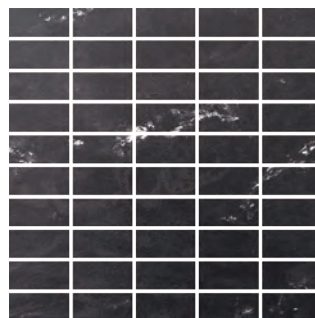

Mozaika M-c-MM 14
32,7x32,7 cm natura
Mozaika M-c-MM 14
32,7x32,7 cm poler

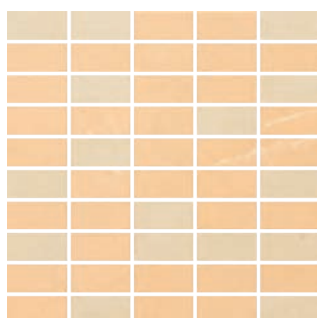

Mozaika M-c-MM 02/03
32,7x32,7 cm natura
Mozaika M-c-MM 02/03
32,7x32,7 cm poler



Mozaika M-c-MM 02/03/14
32,7x32,7 cm natura
Mozaika M-c-MM 02/03/14
32,7x32,7 cm poler

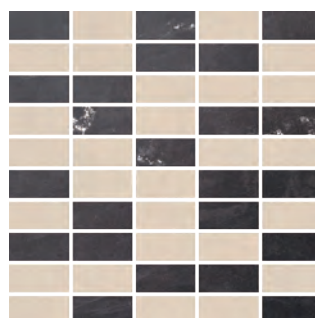

Mozaika M-c-MM 01/14
32,7x32,7 cm natura
Mozaika M-c-MM 01/14
32,7x32,7 cm poler

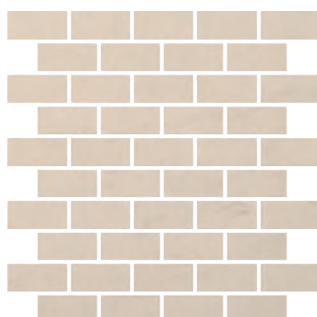

Mozaika M-m-MM 01
33x33 cm natura
Mozaika M-m-MM 01
32,7x32,7 cm poler

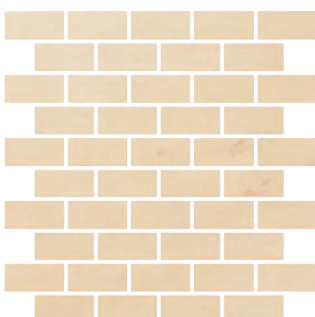

Mozaika M-m-MM 02
32,7x32,7 cm natura
Mozaika M-m-MM 02
32,7x32,7 cm poler



Mozaika M-m-MM 14
32,7x32,7 cm natura
Mozaika M-m-MM 14
32,7x32,7 cm poler

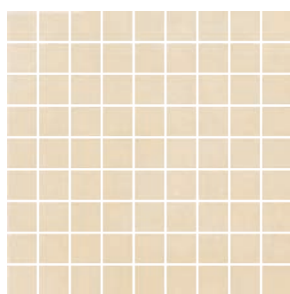

Mozaika M-N-MM 02
30x30 cm natura
Mozaika M-P-MM 02
29,7x29,7 cm poler

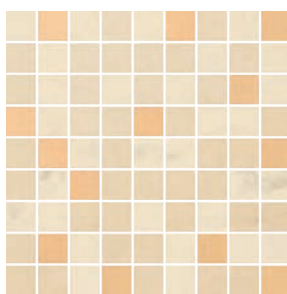

Mozaika M-N-MM 01/02/03
30x30 cm natura
Mozaika M-P-MM 01/02/03
29,7x29,7 cm poler

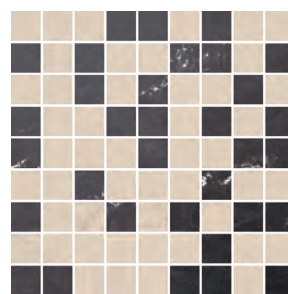

Mozaika M-N-MM 01/14
30x30 cm natura
Mozaika M-P-MM 01/14
29,7x29,7 cm poler



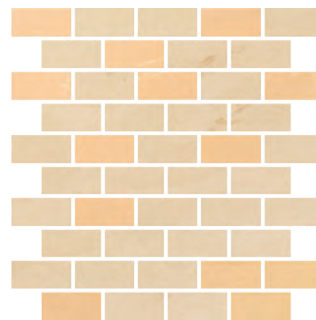
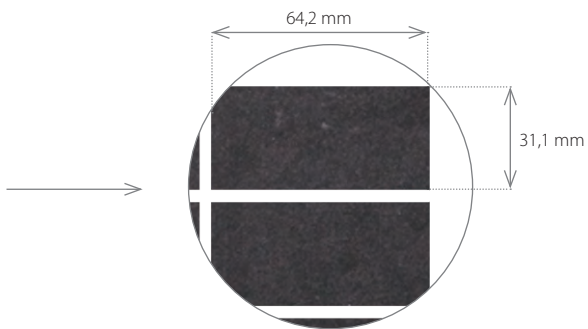

Mozaika M-m-MM 02/03
32,7x32,7 cm natura
Mozaika M-m-MM 02/03
32,7x32,7 cm poler

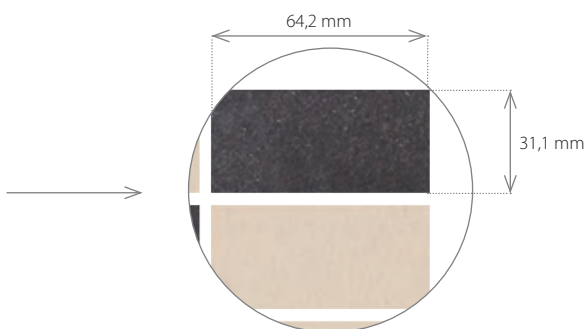

Mozaika M-m-MM 01/14
32,7x32,7 cm natura
Mozaika M-m-MM 01/14
32,7x32,7 cm poler

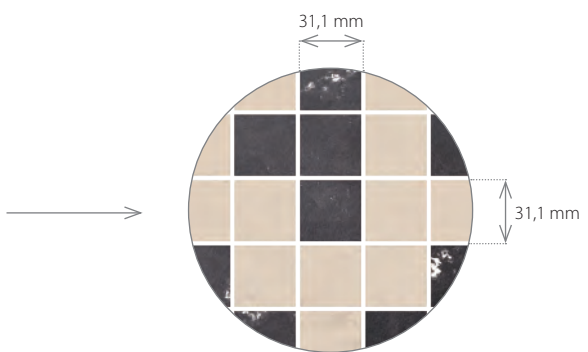
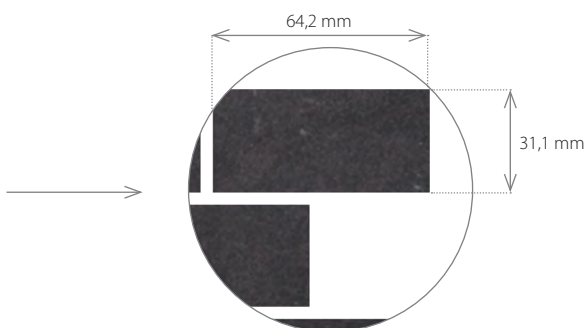



Listwa L-97D MM 03
13x39,7, 6,5x29,7 cm natura, poler



Listwa L-97D MM 14
13x39,7, 6,5x29,7 cm natura, poler



Listwa L-97N MM 03
13x13 cm natura, poler

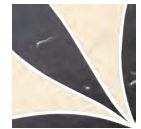

Listwa L-97N MM 14
13x13 cm natura, poler



Listwa L-98D MM 03
10x39,7 cm natura, poler



Listwa L-98D MM 14
10x39,7 cm natura, poler



Listwa L-93D MM 03
10x39,7 cm natura, poler



Listwa L-98N MM 03
10x10 cm natura, poler



Listwa L-98N MM 14
10x10 cm natura, poler



Listwa L-93D MM 14
10x39,7 cm natura, poler



Listwa L-70D MM 03
10x29,7, 13x39,7 cm natura, poler



Listwa L-70D MM 14
10x29,7, 13x39,7 cm natura, poler



Listwa L-70N MM 03
10x10, 13x13 cm natura, poler

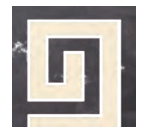

Listwa L-70N MM 14
10x10, 13x13 cm natura, poler



Listwa L-99D MM 03
6,5x29,7, 15x29,7, 15x39,7, 20x39,7 cm natura, poler



Listwa L-99D MM 14
6,5x29,7, 15x29,7, 15x39,7, 20x39,7 cm natura, poler



Listwa L-99N MM 03
15x15, 20x20 cm natura, poler



Listwa L-99N MM 14
15x15, 20x20 cm natura, poler



Listwa L-91D MM 03
10x29,7, 13x39,7 cm natura, poler



Listwa L-91D MM 14
10x29,7, 13x39,7 cm natura, poler



Listwa L-91N MM 03
10x10, 13x13 cm natura, poler



Listwa L-91N MM 14
10x10, 13x13 cm natura, poler



Listwa L-90D MM 14
10x29,7, 13x39,7 cm natura, poler



Listwa L-90N MM 14
10x10, 13x13 cm natura, poler



Listwa L-92D MM 03
10x29,7 cm natura, poler



Listwa L-92D MM 14
10x29,7 cm natura, poler

marmi moderni gres porcellanato

Rozeta / Rosette / Rosette / Розетон

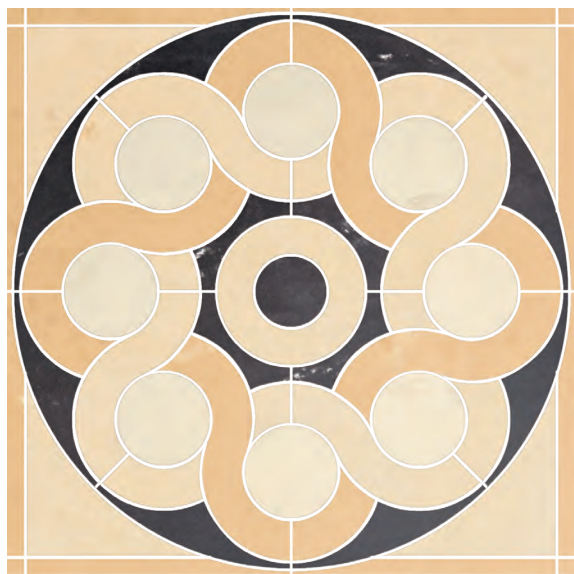

Rozeta R100 MM 03 79,7x79,7, 119,7x119,7 cm natura, poler

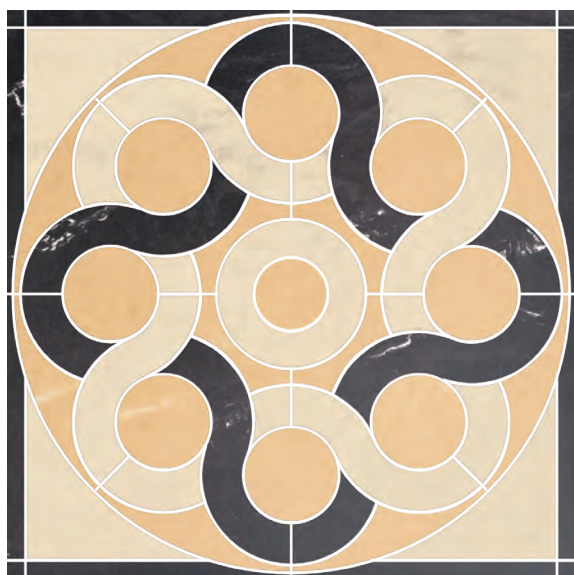

Rozeta R100 MM 14 79,7x79,7, 119,7x119,7 cm natura, poler



Rozeta R102 MM 14 79,7x79,7, 119,7x119,7 cm natura, poler

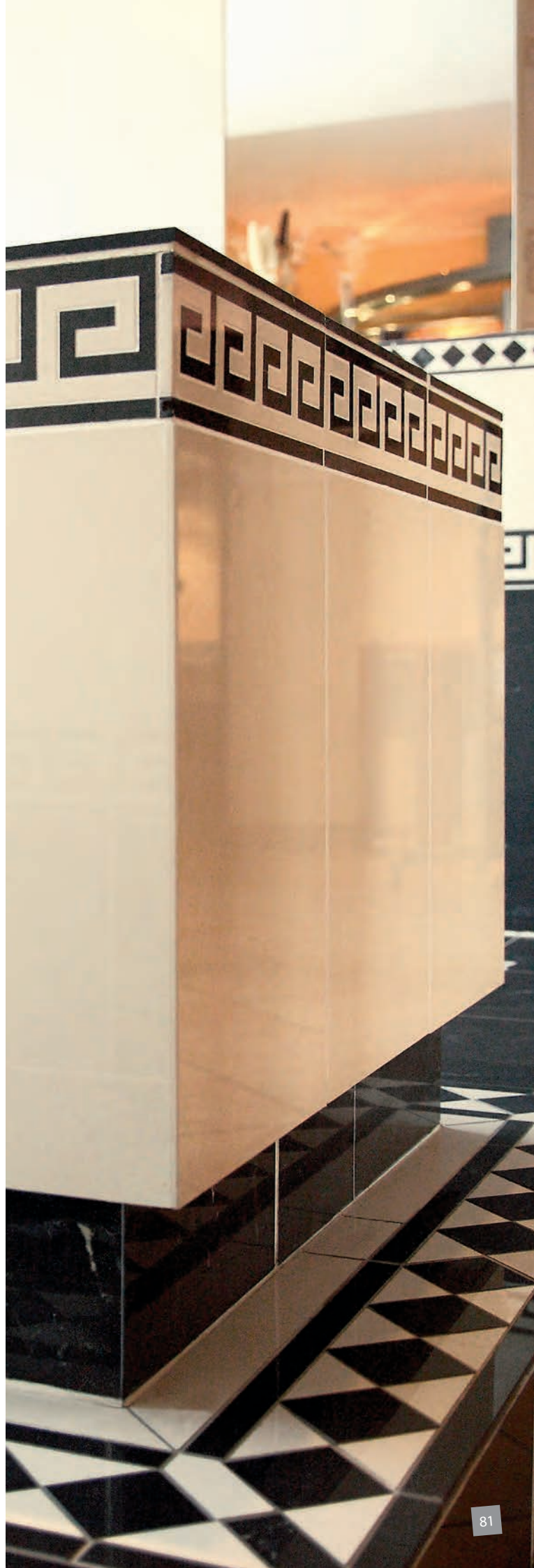



marmi moderni gres porcellanato

Stopnica / Stair tread tiles / Treppenstufen / Ступеньки
Cokół / Skirting / Sockel / Плинтусы



Stopnica MM 01 29,7x59,7 cm poler



Stopnica MM 02 29,7x59,7 cm poler

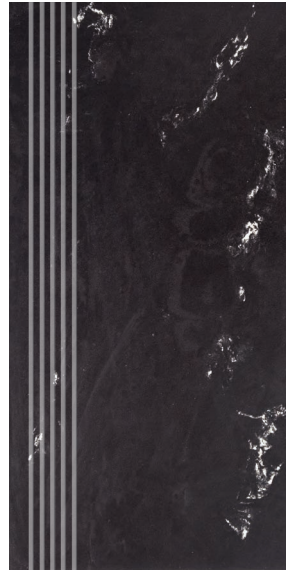

Stopnica MM 14 29,7x59,7 cm poler



Cokół MM 01 40x7,8, 29,7x7,8 cm natura
Cokół MM 01 39,7x7,8, 29,7x7,8 cm poler



Cokół MM 02 40x7,8, 29,7x7,8 cm natura
Cokół MM 02 39,7x7,8, 29,7x7,8 cm poler











Cokół MM 14 40x7,8, 29,7x7,8 cm natura
Cokół MM 14 39,7x7,8, 29,7x7,8 cm poler

dekoracje

Decorations / Dekore / Декоративные элементы

| Typ Type Typ Тип | wymiar size abmessung размер | szt./karton pcs/box stck/karton шт/коробка | waga 1 szt. weight of one piece stck/karton вес одной штуки | kg/karton kg/box kg/karton кг/коробка |
|------------------------------|---------------------------------------|---|--|--|
| Mozaika M-m-MM | 32,7x32,7 | 10 | 1,81 | 19,05 |
| Mozaika M-c-MM | 32,7x32,7 | 10 | 1,86 | 19,53 |
| Mozaika M-N-MM/ M-P-MM | 29,7x29,7 | 10 | 1,50 | 15,77 |
| Listwa L-70D-MM | 10x30 | 8 | 0,48 | 3,92 |
| Listwa L-70D-MM | 13x40 | 8 | 0,86 | 7,22 |
| Listwa L-70N-MM | 10x10 | 4 | 0,17 | 0,67 |
| Listwa L-70N-MM | 13x13 | 4 | 0,32 | 1,27 |
| Listwa L-90D-MM | 10x30 | 8 | 0,51 | 4,16 |
| Listwa L-90D-MM | 13x40 | 8 | 0,95 | 7,70 |
| Listwa L-90N-MM | 10x10 | 4 | 0,18 | 0,70 |
| Listwa L-90N-MM | 13x13 | 4 | 0,34 | 1,35 |
| Listwa L-91D-MM | 10x30 | 8 | 0,52 | 4,26 |
| Listwa L-91D-MM | 13x40 | 8 | 0,93 | 7,70 |
| Listwa L-91N-MM | 10x10 | 4 | 0,18 | 0,73 |
| Listwa L-91N-MM | 13x13 | 4 | 0,35 | 1,35 |
| Listwa L-92D-MM | 10x30 | 8 | 0,50 | 4,11 |
| Listwa L-93D-MM | 10x40 | 16 | 0,54 | 9,06 |
| Listwa L-97D-MM | 6,5x30 | 12 | 0,32 | 3,96 |
| Listwa L-97D-MM | 13x40 | 8 | 0,92 | 7,61 |
| Listwa L-97N-MM | 13x13 | 4 | 0,32 | 1,26 |
| Listwa L-98D-MM | 10x40 | 16 | 0,70 | 11,72 |
| Listwa L-98N-MM | 10x10 | 4 | 0,18 | 0,72 |
| Listwa L-99D-MM | 6,5x30 | 8 | 0,34 | 2,78 |
| Listwa L-99D-MM | 15x30 | 8 | 0,77 | 6,43 |
| Listwa L-99D-MM | 15x40 | 8 | 1,03 | 8,69 |
| Listwa L-99D-MM | 20x40 | 8 | 1,42 | 11,81 |
| Listwa L-99N-MM | 15x15 | 4 | 0,40 | 1,65 |
| Listwa L-99N-MM | 20x20 | 4 | 0,71 | 2,97 |
| Cokół C-N-MM | 7,8x40 | 16 | 0,58 | 9,65 |
| Cokół C-N-MM C-P-MM | 7,8x29,7 | 16 | 0,48 | 9,05 |
| Cokół C-N-MM C-P-MM | 7,8x39,7 | 16 | 0,58 | 9,65 |
| Stopnica K-N-MM K-P-MM | 29,7x59,7 | 8 | 3,50 | 28 |



| Charakterystyka techniczna płytek Technical characteristics of tiles Die technische charakteristik der fliesen Техническая характеристика плиток | | | |
|--|---------------------------------------|--|---|
| Właściwości Parameters Parameter Параметры | norma standard norm стандарт | wymagania normy requirements normansprüche требования нормы | parametry osiągnięte achieved parameters gemessenebwerte достигнутые параметры |
|  Nasiąkliwość wodna Water absorption Wasserabsorptionsvermögen Водопоглощение | PN-EN ISO 10545 - 3 | < 0,5 % | < 0,1 % |
|  Wytrzymałość na zginanie Bending strength Biegefestigkeit Прочность на изгиб | PN-EN ISO 10545 - 4 | min. 35 N/mm2 | ~ 45 N/mm2 |
|  Siła łamiąca Breaking strength Bruchstärke Предел прочности | PN-EN ISO 10545 - 4 | >1300 N | ~2500 N |
|  Odporność na ścieranie wgłębne Resistance to deep abrasion Beständigkeit gegen Tiefenabrieb Устойчивость к истиранию | PN-EN ISO 10545 - 6 | < 175 mm3 | ~135 mm3 |
|  Odporność na działanie środków domowego użytku Resistance to household chemicals Beständigkeit gegen Haushaltsputzmittel Устойчивость к воздействию бытовой химии | PN-EN ISO 10545 - 13 | min. UB | UA |
|  Odporność na plamienie Stain resistance Fleckenbeständigkeit Устойчивость к загрязнению | PN-EN ISO 10545 - 14 | stosowana metoda badania applied method of analysis angewandte prüfmethode применяемый метод испытаний | odporne resistant bruchfest устойчивые |
|  Odporność chemiczna Chemical resistance Chemische Beständigkeit Химическая стойкость | PN-EN ISO 10545 - 13 | Producent podaje klasyfikację The manufacturer shall provide classification Der Hersteller gibt die Klassifikation an. Производитель приводит классификацию | ULA, UHA |
|  Mrozoodporność Frost resistance Frostbeständigkeit Морозоустойчивость | PN-EN ISO 10545 - 12 | wymagane required erforderlich требуемая | mrozoodporna frost-resistant frostbeständig морозоустойчивые |
|  Antypoślizgowość Anti-slippery Rutschfreiheit Антискольжение | - | - | R9* |

* Podana klasa antypoślizgowości dotyczy powierzchni naturalnych.
The given class of anti-slip properties refers to natural surfaces.
Angewebene Rutschhemmungsklasse betrifft Naturoberflächen.
Указанный коэффициент противоскольжения относится к плитке натуральной поверхности.

UWAGA! W przypadku zastosowania płytek polerowanych po położeniu (a przed zafugowaniem) konieczne jest zaimpregnowanie powierzchni środkami chemii budowlanej dostępnymi na rynku, w celu zamknięcia mikroporów powodujących ryzyko plamienia.

CAUTION! In case of tiles with a polished surface it is necessary to seal the tiles after laying and before grouting with sealants available on the market in order to close micropores and prevent staining.

WICHTIG! Im Falle der Verwendung der polierten Fliesen wird empfohlen, die Fliesen nach der Verlegung (bevor Fugen gemacht werden) zu imprägnieren. Das Imprägnieren schützt die Mikroporen der Oberfläche vor der Verschmutzung und kann mit erhältlichen Mitteln der Bauchemie durchgeführt werden.

ВНИМАНИЕ! В случае использования плиток полированной поверхности, следует после их укладки (но перед затиркой швов) зaimпрегнировать поверхность плиток средствами строительной химии доступными на рынке с целью закрытия микропор, увеличивающих риск образования пятен.

gama produktów i sposób pakowania

Range of products and packing / Produktsorten und verpackungsweise /
Ассортимент и упаковка

| | | | | |
|--|-------------------------------------|--|-------------------------------------|--|
| Wymiar nominalny Nominal size die Nenngröße Номинальный размер | - | | 60x60 cm | |
| Płytki rektyfikowane Rectified tiles Die Kanten geschliffen Ректифицированные плитки | 29,7x59,7 cm | | 59,7x59,7 cm | |
| Typ powierzchni Type of surface Die Oberfläche Поверхность | naturalna natural натуральная | polerowana polished surface die Oberfläche poliert полированная | naturalna natural натуральная | polerowana polished surface die Oberfläche poliert полированная |
| Grubość płytek Tile thickness Fliesenstärke Толщина | 0,94 cm | 0,94 cm | 0,94 cm | 0,94 cm |
| MM 01 | • | • | • | • |
| MM 02 | • | • | • | • |
| MM 14 | • | • | • | • |
| kg/karton kg/box kg/karton кг/коробка | 30 | 30 | 30,50 | 30,50 |
| szt./karton pcs/box stck/karton шт/коробка | 8 | 8 | 4 | 4 |
| m ² /karton m ² /box m ² /karton m ² /коробка | 1,44 | 1,44 | 1,44 | 1,44 |
| karton/paleta box/pallet karton/pallet коробка/поддон | 32 | 32 | 30 | 30 |
| m ² /paleta m ² /pallet m ² /pallet m ² /поддон | 46,08 | 46,08 | 43,20 | 43,20 |
| kg/paleta kg/pallet kg/pallet кг/поддон | 980 | 980 | 935 | 935 |





quarzite

gres porcellanato

gres nieszkliwiony

unglazed porcelain tiles

Unglasiert Feinsteinzeug

Неглазурованный керамогранит

quarzite gres porcellanato

Powierzchnia naturalna (40x40, 30x30) / Natural surface / Die Oberfl äche natur / Натуральная поверхность

Powierzchnia naturalna rektyfikowana (39,7x39,7, 29,7x29,7) / Rectified, natural surface / Rektifizierte Natürliche Oberfläche / Ректифицированная натуральная поверхность

Powierzchnia polerowana (39,7x39,7, 29,7x29,7) / Polished surface / Die Oberfl äche poliert / Полированная поверхность

Powierzchnia strukturalna (40x40, 30x30) / Surface structured / Die Oberfl äche strukturiert / Поверхность структурная

Powierzchnia strukturalna rektyfikowana (39,7x39,7, 29,7x29,7) / Rectified, structured surface / Rektifizierte Struktur-Oberfläche / Ректифицированная структурированная поверхность



QZ 01 40x40, 39,7x39,7, 30x30, 29,7x29,7 cm natura R10

QZ 01 39,7x39,7, 29,7x29,7 cm poler



QZ 01 40x40, 39,7x39,7, 30x30, 29,7x29,7 cm struktura R11



QZ 03 40x40, 39,7x39,7, 30x30, 29,7x29,7 cm natura R10

QZ 03 39,7x39,7, 29,7x29,7 cm poler



QZ 03 30x30, 29,7x29,7 cm struktura R11



QZ 06 40x40, 39,7x39,7, 30x30, 29,7x29,7 cm natura R10

QZ 06 39,7x39,7, 29,7x29,7 cm poler



QZ 06 30x30, 29,7x29,7 cm struktura R11

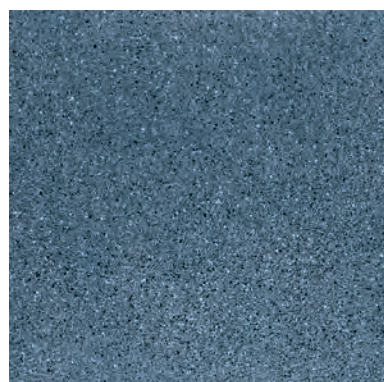

QZ 11 40x40, 39,7x39,7, 30x30, 29,7x29,7 cm natura R10

QZ 11 39,7x39,7, 29,7x29,7 cm poler



QZ 09 30x30, 29,7x29,7 cm natura R10

QZ 09 29,7x29,7 cm poler



QZ 12 40x40, 39,7x39,7, 30x30, 29,7x29,7 cm natura R10
QZ 12 39,7x39,7, 29,7x29,7 cm poler



QZ 12 30x30, 29,7x29,7 cm struktura R11



QZ 13 40x40, 39,7x39,7, 30x30, 29,7x29,7 cm natura R10
QZ 13 39,7x39,7, 29,7x29,7 cm poler



QZ 13 40x40, 39,7x39,7, 30x30, 29,7x29,7 cm struktura R11

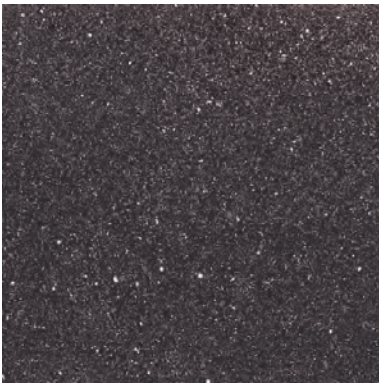

QZ 14 40x40, 39,7x39,7, 30x30, 29,7x29,7 cm natura R10
QZ 14 39,7x39,7, 29,7x29,7 cm poler



QZ 14 40x40, 39,7x39,7, 30x30, 29,7x29,7 cm struktura R11



QZ 01 20x20 cm natura



R11

GP-G** Na zamówienie /
On request / Auf Anfrage / Под заказ



QZ 03 20x20 cm natura



QZ 12 20x20 cm natura

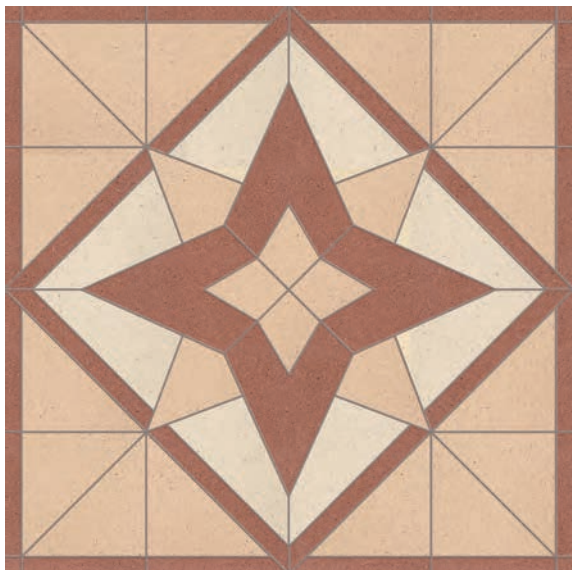

Rozeta R 104 QZ 06 79,7x79,7, 119,7x119,7 cm natura, poler



Rozeta R 104 QZ 11 79,7x79,7, 119,7x119,7 cm natura, poler



Rozeta R 104 QZ 14 79,7x79,7, 119,7x119,7 cm natura, poler



Stopnica QZ 01 30x30 cm natura
Stopnica QZ 01 29,7x29,7 cm poler



Stopnica QZ 03 30x30 cm natura
Stopnica QZ 03 29,7x29,7 cm poler

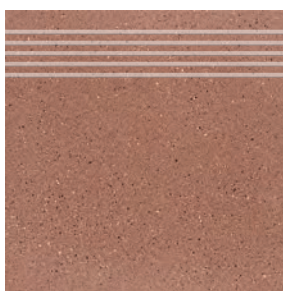

Stopnica QZ 06 30x30 cm natura
Stopnica QZ 06 29,7x29,7 cm poler

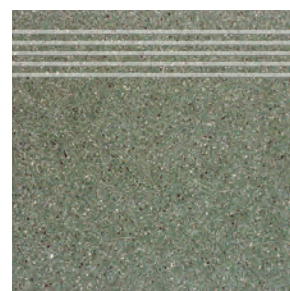

Stopnica QZ 09 30x30 cm natura
Stopnica QZ 09 29,7x29,7 cm poler

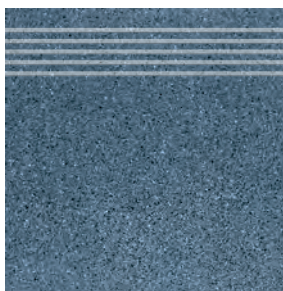

Stopnica QZ 11 30x30 cm natura
Stopnica QZ 11 29,7x29,7 cm poler



Stopnica QZ 12 30x30 cm natura
Stopnica QZ 12 29,7x29,7 cm poler



Stopnica QZ 13 30x30 cm natura
Stopnica QZ 13 29,7x29,7 cm poler

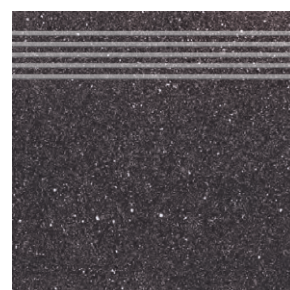

Stopnica QZ 14 30x30 cm natura
Stopnica QZ 14 29,7x29,7 cm poler

quarzite gres porcellanato

Stopnica / Stair tread tiles / Treppenstufen / Ступеньки
Cokół / Skirting / Sockel / Плинтусы



Cokół QZ 01 40x8, 30x8 cm natura
Cokół QZ 01 39,7x8, 29,7x8 cm poler

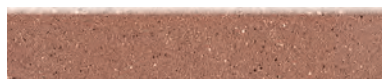

Cokół QZ 06 40x8, 30x8 cm natura
Cokół QZ 06 39,7x8, 29,7x8 cm poler

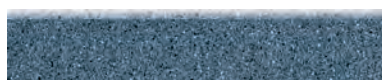

Cokół QZ 11 40x8, 30x8 cm natura
Cokół QZ 11 39,7x8, 29,7x8 cm poler



Cokół QZ 03 40x8, 30x8 cm natura
Cokół QZ 03 39,7x8, 29,7x8 cm poler



Cokół QZ 09 40x8, 30x8 cm natura
Cokół QZ 09 39,7x8, 29,7x8 cm poler



Cokół QZ 12 40x8, 30x8 cm natura
Cokół QZ 12 39,7x8, 29,7x8 cm poler



Cokół QZ 13 40x8, 30x8 cm natura
Cokół QZ 13 39,7x8, 29,7x8 cm poler



Cokół QZ 14 40x8, 30x8 cm natura
Cokół QZ 14 39,7x8, 29,7x8 cm poler



| Charakterystyka techniczna płytek Technical characteristics of tiles Die technische charakteristik der fliesen Техническая характеристика плиток | | | |
|--|---------------------------------------|--|---|
| Właściwości Parameters Parameter Параметры | norma standard norm стандарт | wymagania normy requirements normansprüche требования нормы | parametry osiągnięte achieved parameters gemessenebwerte достигнутые параметры |
| Nasiąkliwość wodna Water absorption Wasserabsorptionsvermögen Водопоглощение | PN-EN ISO 10545 - 3 | < 0,5 % | < 0,1 % |
| Wytrzymałość na zginanie Bending strength Biegefestigkeit Прочность на изгиб | PN-EN ISO 10545 - 4 | min. 35 N/mm2 | ~ 45 N/mm2 |
| Siła łamiąca Breaking strength Bruchstärke Предел прочности | PN-EN ISO 10545 - 4 | >1300 N | ~2500 N |
| Odporność na ścieranie wgłębne Resistance to deep abrasion Beständigkeit gegen Tiefenabrieb Устойчивость к истиранию | PN-EN ISO 10545 - 6 | < 175 mm3 | ~135 mm3 |
| Odporność na działanie środków domowego użytku Resistance to household chemicals Beständigkeit gegen Haushaltsputzmittel Устойчивость к воздействию бытовой химии | PN-EN ISO 10545 - 13 | min. UB | UA |
| Odporność na plamienie Stain resistance Fleckenbeständigkeit Устойчивость к загрязнению | PN-EN ISO 10545 - 14 | stosowana metoda badania applied method of analysis angewandte prüfmethode применяемый метод испытаний | odporne resistant bruchfest устойчивые |
| Odporność chemiczna Chemical resistance Chemische Beständigkeit Химическая стойкость | PN-EN ISO 10545 - 13 | Producent podaje klasyfikację The manufacturer shall provide classification Der Hersteller gibt die Klassifikation an. Производитель приводит классификацию | ULA, UHA |
| Mrozoodporność Frost resistance Frostbeständigkeit Морозоустойчивость | PN-EN ISO 10545 - 12 | wymagane required erforderlich требуемая | mrozoodporna frost-resistant frostbeständig морозоустойчивые |
| Antypoślizgowość Anti-slippery Rutschfreiheit Антискольжение | - | - | R10* R11** |

dekoracje

Decorations / Dekore / Декоративные элементы

| Typ Type Typ Тип | wymiar size abmessung размер | szt./karton pcs/box stck/karton шт./коробка | waga 1 szt. weight of one piece stck/karton вес одной штуки | kg/karton kg/box kg/karton кг/коробка |
|------------------------------|---------------------------------------|--|--|--|
| Cokół C-N-QZ | 30x7,8 | 16 | 0,458 | 7,4 |
| Cokół C-N-QZ C-P-QZ | 29,7x7,8 | 16 | 0,458 | 7,4 |
| Cokół C-N-QZ | 40x7,8 | 16 | 0,615 | 10,2 |
| Cokół C-N-QZ C-P-QZ | 39,7x7,8 | 16 | 0,615 | 10,2 |
| Stopnica K-N-QZ S-N-QZ | 30x30 | 13 | 1,50 | 19,5 |
| Stopnica K-N-QZ K-P-QZ | 29,7x29,7 | 13 | 1,50 | 19,5 |
| Rozeta QZ | 79,7x79,7 | 1 | 14,5 | 14,5 |
| Rozeta QZ | 119,7x119,7 | 1 | 33,2 | 33,2 |

* Podana klasa antypoślizgowości dotyczy powierzchni naturalnych.
The given class of anti-slip properties refers to natural surfaces.
Angegebene Rutschhemmungsklasse betrifft Naturoberflächen.
Указанный коэффициент противоскольжения относится к плитке натуральной поверхности.

** Podana klasa antypoślizgowości dotyczy powierzchni strukturalnych.
The given class of anti-slip properties refers to structural surfaces.
Angegebene Rutschhemmungsklasse betrifft t strukturierte Oberfläche.
Указанный коэффициент противоскольжения относится к плитке структурной поверхности.

UWAGA! W przypadku zastosowania płytek półpolerowanych po położeniu (a przed zafugowaniem) konieczne jest zaimpregnowanie powierzchni środkami chemii budowlanej dostępnymi na rynku, w celu zamknięcia mikroporów powodujących ryzyko płamienia.

CAUTION! In case of tiles with a semi-polished surface it is necessary to seal the tiles after laying and before grouting with sealants available on the market in order to close micropores and prevent staining.

WICHTIG! Im Falle der Verwendung der halbpolierten Fliesen wird empfohlen, die Fliesen nach der Verlegung (bevor Fugen gemacht werden) zu imprägnieren. Das Imprägnieren schützt die Mikroporen der Oberfläche vor der Verschmutzung und kann mit erhältlichen Mitteln der Bauchemie durchgeführt werden.

ВНИМАНИЕ! В случае использования плиток полуполированной поверхности, следует после их укладки (но перед затиркой швов) зaimпрегнировать поверхность плиток средствами строительной химии доступными на рынке с целью закрытия микропор, увеличивающих риск образования пятен.

gama produktów i sposób pakowania

Range of products and packing / Produktsorten und verpackungsweise / Ассортимент и упаковка

| Wymiar nominalny Nominal size die Nenngröße Номинальный размер | 20x20 cm | 30x30 cm | | | 40x40 cm | | |
|--|-------------------------------------|-------------------------------------|---|--|-------------------------------------|---|--|
| Płytki rektyfikowane Rectified tiles Die Kanten geschliffen Ректифицированные плитки | 19,7x19,7 cm | 29,7x29,7 cm | | | 39,7x39,7 cm | | |
| Typ powierzchni Type of surface Die Oberfläche Поверхность | naturalna natural натуральная | naturalna natural натуральная | strukturalna structured структурная | polerowana polished surface die Oberfläche poliert полированная | naturalna natural натуральная | strukturalna structured структурная | polerowana polished surface die Oberfläche poliert полированная |
| Grubość płytek Tile thickness Fliesenstärke Толщина | 1,14 cm | 0,86 cm | 0,86 cm | 0,78 cm | 0,92 cm | 0,92 cm | 0,83 cm |
| QZ 01 | • | • | • | • | • | • | • |
| QZ 03 | • | • | • | • | • | • | • |
| QZ 06 | | • | • | • | • | • | • |
| QZ 09 | | • | | • | • | | • |
| QZ 11 | | • | | • | • | | • |
| QZ 12 | • | • | • | • | • | | • |
| QZ 13 | | • | • | • | • | • | • |
| QZ 14 | | • | • | • | • | • | • |
| kg/karton kg/box kg/karton кг/коробка | 30,50 | 23 | 23 | 20,50 | 30 | 30 | 26,50 |
| szt./karton pcs/box stck/karton шт/коробка | 21 | 13 | 13 | 13 | 9 | 9 | 9 |
| m ² /karton m ² /box m ² /karton m ² /коробка | 0,84 | 1,17 | 1,17 | 1,17 | 1,44 | 1,44 | 1,44 |
| karton/paleta box/pallet karton/pallet коробка/поддон | 51 | 44 | 44 | 44 | 48 | 48 | 48 |
| m ² /paleta m ² /pallet m ² /pallet m ² /поддон | 42,84 | 51,48 | 51,48 | 51,48 | 69,12 | 69,12 | 69,12 |
| kg/paleta kg/pallet kg/pallet кг/поддон | 1575,50 | 1032 | 1032 | 922 | 1460 | 1460 | 1292 |



N O W O Ś Ć 2 0 1 2

samos

gres porcellanato

gres szklwiony
glazed porcelain tiles
Glasiertes Feinsteinzeug
глазурованный керамогранит



samos gres porcellanato

Powierzchnia naturalna (60x60, 30x60) / Natural surface / Die Oberfl äche natur / Натуральная поверхность



SM 01 60x60 cm natura R9



SM 01 30x60 cm natura R9



SM 03 60x60 cm natura R9



SM 03 30x60 cm natura R9



SM 04 60x60 cm natura R9



SM 04 30x60 cm natura R9



PEI 4



SM 12 60x60 cm natura R9



SM 12 30x60 cm natura R9

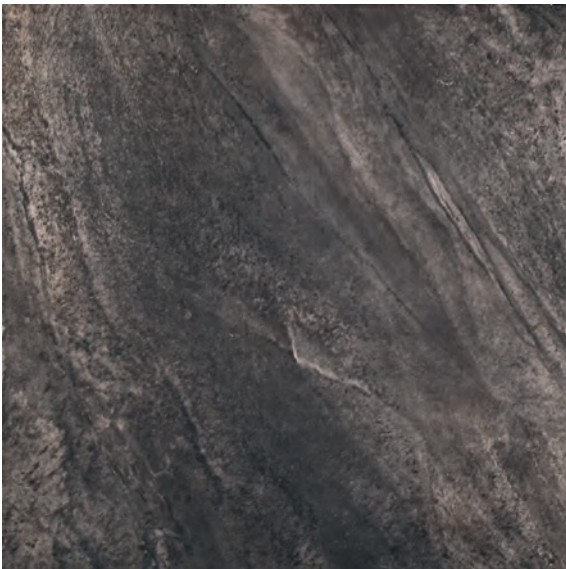

SM 14 60x60 cm natura R9

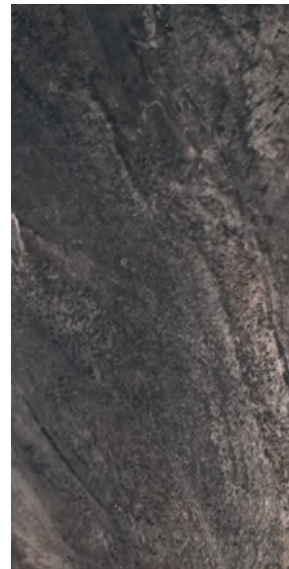

SM 14 30x60 cm natura R9











Rozeta R-P074 SM 01 60x60 cm



Rozeta R-P074 SM 12 60x60 cm



Listwa L-72L SM 01 60x10 cm



Listwa L-72L SM 12 60x10 cm



Listwa L-71L SM 01 60x10 cm



Listwa L-71L SM 12 60x10 cm

Narożnik L-72N SM 01
10x10 cmNarożnik L-71N SM 01
10x10 cmNarożnik L-72N SM 12
10x10 cmNarożnik L-71N SM 12
10x10 cm

samos gres porcellanato

Rozeta / Rosette / Rosette / Розетта













Rozeta R-P073 SM 01 120x120 cm



Listwa L-70L SM 01 60x60 cm natura



Listwa L-70L SM 12 60x60 cm

| Charakterystyka techniczna płytek Technical characteristics of tiles Die technische charakteristik der fliesen Техническая характеристика плиток | | | |
|--|---------------------------------------|--|---|
| Właściwości Parameters Parameter Параметры | norma standard norm стандарт | wymagania normy requirements normansprüche требования нормы | parametry osiągnięte achieved parameters gemessenebwerte достигнутые параметры |
|  Nasiąkliwość wodna Water absorption Wasserabsorptionsvermögen Водопоглощение | PN-EN ISO 10545 - 3 | < 0,5 % | < 0,1 % |
|  Wytrzymałość na zginanie Bending strength Biegefestigkeit Прочность на изгиб | PN-EN ISO 10545 - 4 | min. 35 N/mm ² | ~ 45 N/mm ² |
|  Siła łamiąca Breaking strength Bruchstärke Предел прочности | PN-EN ISO 10545 - 4 | >1300 N | ~2500 N |
|  Odporność na ścieranie Abrasion resistance Abreibungfestigkeit Устойчивость к истиранию | PN-EN ISO 10545 - 7 | wymagane required erforderlich требуемая | 4 |
|  Odporność na działanie środków domowego użytku Resistance to household chemicals Beständigkeit gegen Haushaltsputzmittel Устойчивость к воздействию бытовой химии | PN-EN ISO 10545 - 13 | min. GB | GA |
|  Odporność na plamienie Stain resistance Fleckenbeständigkeit Устойчивость к загрязнению | PN-EN ISO 10545 - 14 | min. 3 | 5 |
|  Odporność chemiczna Chemical resistance Chemische Beständigkeit Химическая стойкость | PN-EN ISO 10545 - 13 | Producent podaje klasyfikację The manufacturer shall provide classification Der Hersteller gibt die Klassifikation an. Производитель приводит классификацию | GLA, GHA |
|  Odporność na pęknięcia włoskowate Capillary crack resistance Harris-Beständigkeit Устойчивость к капиллярным трещинам | PN-EN ISO 10545 - 11 | wymagane required erforderlich требуемая | odporne resistant bruchfest устойчивые |
|  Mrozoodporność Frost resistance Frostbeständigkeit Морозоустойчивость | PN-EN ISO 10545 - 12 | wymagane required erforderlich требуемая | mrozoodporna frost-resistant frostbeständig морозоустойчивые |
|  Antypoślizgowość Anti-slippery Rutschfreiheit Антискольжение | - | - | R9 |

gama produktów i sposób pakowania

Range of products and packing / Produktsorten und
verpackungsweise / Ассортимент и упаковка

| | | |
|--|----------|----------|
| Wymiar nominalny Nominal size die Nenngröße Номинальный размер | 30x60 cm | 60x60 cm |
| Grubość płytek Tile thickness Fliesenstärke Толщина | 0,92 cm | 0,94 cm |
| SM 01 | • | • |
| SM 03 | • | • |
| SM 04 | • | • |
| SM 12 | • | • |
| SM 14 | • | • |
| kg/karton kg/box kg/karton кг/коробка | 30,00 | 30,50 |
| szt./karton pcs/box stck/karton шт/коробка | 8 | 4 |
| m ² /karton m ² /box m ² /karton m ² /коробка | 1,44 | 1,44 |
| karton/paleta box/pallet karton/pallet коробка/поддон | 32 | 30 |
| m ² /paleta m ² /pallet m ² /pallet m ² /поддон | 46,08 | 43,20 |
| kg/paleta kg/pallet kg/pallet кг/поддон | 980 | 935 |

dekoracje

Decorations / Dekore / Декоративные элементы

| | | | | |
|---------------------------|---------------------------------------|---|--|--|
| Typ Type Typ Тип | wymiar size abmessung размер | szt./karton pcs/box stck/karton шт/коробка | waga 1 szt. weight of one piece stck/karton вес одной штуки | kg/karton kg/box kg/karton кг/коробка |
| Listwa L-70L SM | 60x60 | 4 | 7,8 | 31,5 |
| Listwa L-71L SM | 10x60 | 8 | 1,3 | 10,5 |
| Listwa L-72L SM | 10x60 | 8 | 1,3 | 10,5 |
| Narożnik L-71N SM | 10x10 | 10 | 0,2 | 2,2 |
| Narożnik L-72N SM | 10x10 | 10 | 0,2 | 2,2 |
| Rozeta R-P073 SM | 120x120 | 1 | 31,5 | 31,5 |
| Rozeta R-P074 SM | 60x60 | 4 | 7,8 | 31,5 |





muscat

gres porcellanato

gres szkliony
glazed porcelain tiles
Glasiertes Feinsteinzeug
глазурованный керамогранит



muscat gres porcellanato

Powierzchnia naturalna (60x60, 30x60) / Natural surface / Die Oberfläche natur / Натуральная поверхность
Powierzchnia lappato (59,7x59,7, 29,7x59,7) / Lappato / Lappato / Лаппато



MS 02 60x60 cm natura R9
59,7x59,7 cm lappato

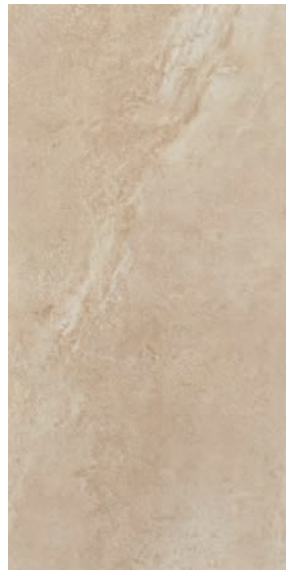

MS 02 30x60 cm natura R9
29,7x59,7 cm lappato



MS 03 60x60 cm natura R9
59,7x59,7 cm lappato



MS 03 30x60 cm natura R9
29,7x59,7 cm lappato



MS 06 60x60 cm natura R9
59,7x59,7 cm lappato



MS 06 30x60 cm natura R9
29,7x59,7 cm lappato



MS 12 60x60 cm natura R9
59,7x59,7 cm lappato

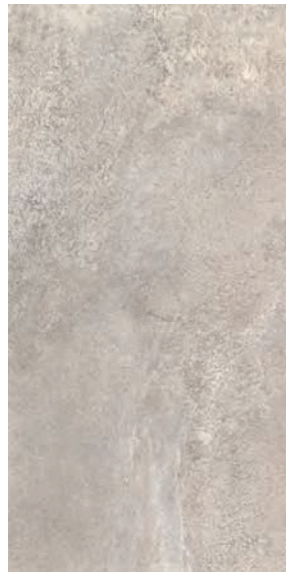

MS 12 30x60 cm natura R9
29,7x59,7 cm lappato



MS 14 60x60 cm natura R9
59,7x59,7 cm lappato



MS 14 30x60 cm natura R9
29,7x59,7 cm lappato









Listwa L-62D MS 02 59,7x59,7 cm lappato



Listwa L-61D MS 02 29,7x59,7 cm lappato



Listwa L-62D MS 03 59,7x59,7 cm lappato



Listwa L-61D MS 03 29,7x59,7 cm lappato



Listwa L-62D MS 06 59,7x59,7 cm lappato



Listwa L-61D MS 06 29,7x59,7 cm lappato



Listwa L-62D MS 12 59,7x59,7 cm lappato



Listwa L-61D MS 12 29,7x59,7 cm lappato



Listwa L-62D MS 14 59,7x59,7 cm lappato



Listwa L-61D MS 14 29,7x59,7 cm lappato

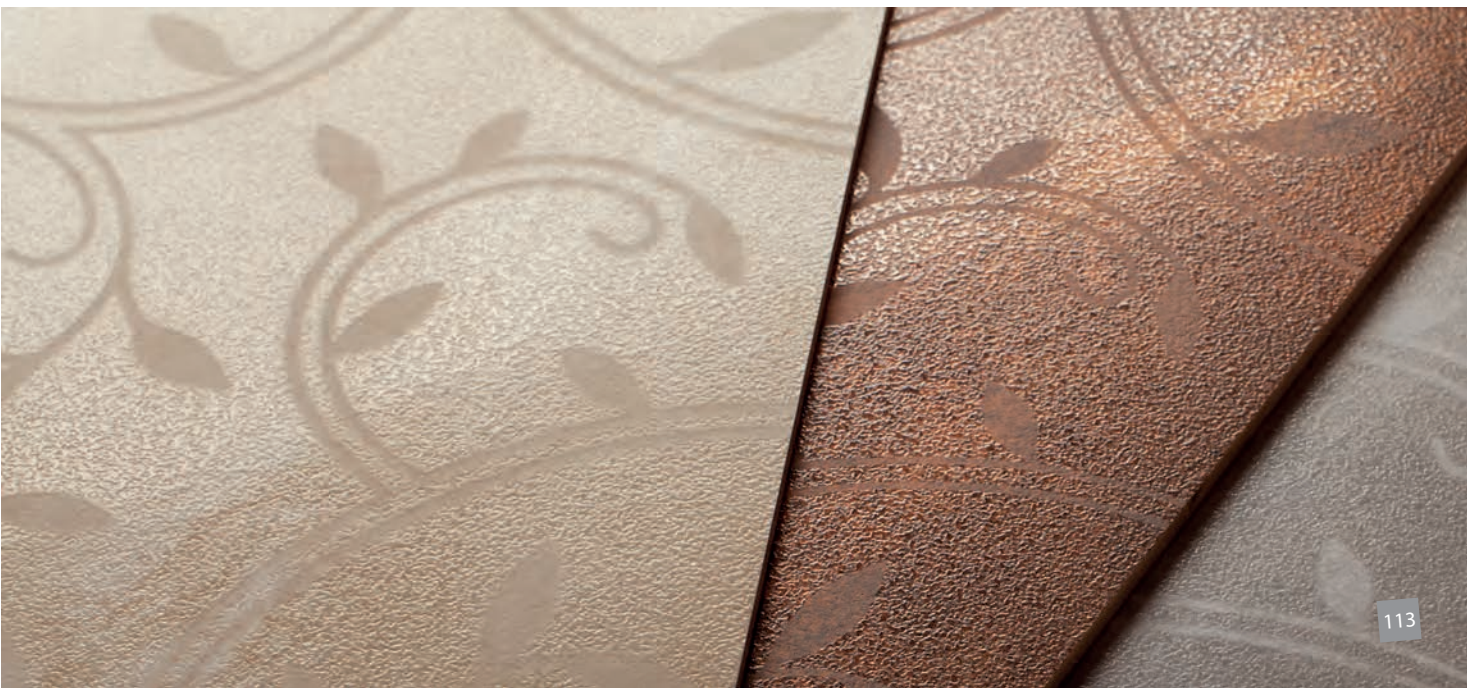



Mozaika M-d-MS 02 29,7x29,7 cm lappato

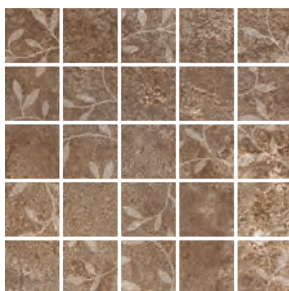

Mozaika M-d-MS 03 29,7x29,7 cm lappato

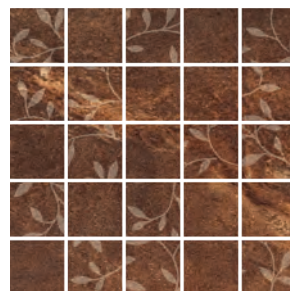

Mozaika M-d-MS 06 29,7x29,7 cm lappato



Mozaika M-d-MS 12 29,7x29,7 cm lappato

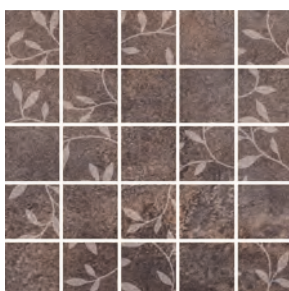

Mozaika M-d-MS 14 29,7x29,7 cm lappato

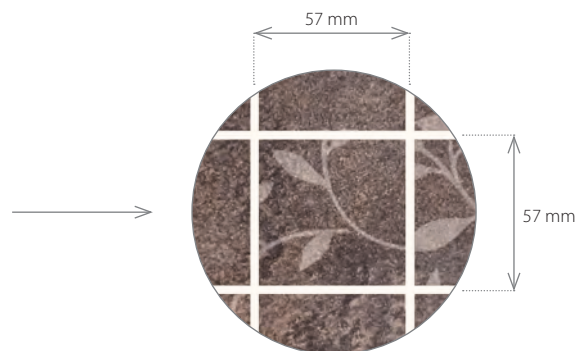

Listwa L-60D MS 02 7x59,7 cm lappato



Listwa L-64D MS 02 10x59,7 cm lappato



Listwa L-64N MS 02 10x10 cm lappato



Listwa L-60D MS 03 7x59,7 cm lappato



Listwa L-64D MS 03 10x59,7 cm lappato



Listwa L-64N MS 03 10x10 cm lappato



Listwa L-60D MS 06 7x59,7 cm lappato



Listwa L-64D MS 06 10x59,7 cm lappato



Listwa L-64N MS 06 10x10 cm lappato



Listwa L-60D MS 12 7x59,7 cm lappato



Listwa L-64D MS 12 10x59,7 cm lappato



Listwa L-64N MS 12 10x10 cm lappato



Listwa L-60D MS 14 7x59,7 cm lappato



Listwa L-64D MS 14 10x59,7 cm lappato



Listwa L-64N MS 14 10x10 cm lappato



Listwa L-63M MS 00 1x59,7 cm

muscat gres porcellanato

Rozeta / Rosette / Rosette / Розетон
Cokół / Skirting / Sockel / Плинтусы



Rozeta R-P065 MS 14* 119,7x119,7 cm lappato

* Prezentowane dekoracje są dostępne w kolorach: 02, 03, 06, 12, 14.

Presented decorations are available in the following colours: 02, 03, 06, 12, 14.

Die vorgestellten Dekorationen sind in den folgenden Farben zugänglich: 02, 03, 06, 12, 14.

Представленные декоративные элементы доступны в следующих цветах: 02, 03, 06, 12, 14.



Cokół MS 02 30x7,8 cm natura
Cokół MS 02 29,7x8 cm lappato



Cokół MS 03 30x7,8 cm natura
Cokół MS 03 29,7x7,8 cm lappato



Cokół MS 06 30x7,8 cm natura
Cokół MS 06 29,7x7,8 cm lappato



Cokół MS 12 30x7,8 cm natura
Cokół MS 12 29,7x7,8 cm lappato



Cokół MS 14 30x7,8 cm natura
Cokół MS 14 29,7x7,8 cm lappato

| Charakterystyka techniczna płytek Technical characteristics of tiles Die technische charakteristik der fliesen Техническая характеристика плиток | | | |
|--|---------------------------------------|--|---|
| Właściwości Parameters Parameter Параметры | norma standard norm стандарт | wymagania normy requirements normansprüche требования нормы | parametry osiągnięte achieved parameters gemessenebwerte достигнутые параметры |
| Nasiąkliwość wodna Water absorption Wasserabsorptionsvermögen Водопоглощение | PN-EN ISO 10545 - 3 | < 0,5 % | < 0,1 % |
| Wytrzymałość na zginanie Bending strength Biegefestigkeit Прочность на изгиб | PN-EN ISO 10545 - 4 | min. 35 N/mm ² | ~ 45 N/mm ² |
| Siła łamiąca Breaking strength Bruchstärke Предел прочности | PN-EN ISO 10545 - 4 | >1300 N | ~2500 N |
| Odporność na ścieranie Abrasion resistance Abreibungfestigkeit Устойчивость к истиранию | PN-EN ISO 10545 - 7 | wymagane required erforderlich требуемая | 4 |
| Odporność na działanie środków domowego użytku Resistance to household chemicals Beständigkeit gegen Haushaltsputzmittel Устойчивость к воздействию бытовой химии | PN-EN ISO 10545 - 13 | min. GB | GA |
| Odporność na plamienie Stain resistance Fleckenbeständigkeit Устойчивость к загрязнению | PN-EN ISO 10545 - 14 | min. 3 | 5 |
| Odporność chemiczna Chemical resistance Chemische Beständigkeit Химическая стойкость | PN-EN ISO 10545 - 13 | Producent podaje klasyfikację The manufacturer shall provide classification Der Hersteller gibt die Klassifikation an. Производитель приводит классификацию | GLA, GHA |
| Odporność na pęknięcia włoskowate Capillary crack resistance Harris-Beständigkeit Устойчивость к капиллярным трещинам | PN-EN ISO 10545 - 11 | wymagane required erforderlich требуемая | odporne resistant bruchfest устойчивые |
| Mrozoodporność Frost resistance Frostbeständigkeit Морозоустойчивость | PN-EN ISO 10545 - 12 | wymagane required erforderlich требуемая | mrozoodporna frost-resistant frostbeständig морозоустойчивые |
| Antypoślizgowość Anti-slippery Rutschfreiheit Антискольжение | - | - | R9 |

gama produktów i sposób pakowania

Range of products and packing / Produktsorten und
verpackungsweise / Ассортимент и упаковка

| Wymiar nominalny Nominal size die Nenngröße Номинальный размер | 30x60 cm | | 60x60 cm | |
|--|-------------------------------------|-------------------------------|-------------------------------------|-------------------------------|
| Płytki rektyfikowane Rectified tiles Die Kanten geschliffen Ректифицированные плитки | 29,7x59,7 cm | | 59,7x59,7 cm | |
| Typ powierzchni Type of surface Die Oberfläche Поверхность | naturalna natural натуральная | Lappato Lappato Ляппато | naturalna natural натуральная | Lappato Lappato Ляппато |
| Grubość płytek Tile thickness Fliesenstärke Толщина | 0,94 cm | 0,92 cm | 0,96 cm | 0,94 cm |
| MS 02 | • | • | • | • |
| MS 03 | • | • | • | • |
| MS 06 | • | • | • | • |
| MS 12 | • | • | • | • |
| MS 14 | • | • | • | • |
| kg/karton kg/box kg/karton кг/коробка | 31,75 | 30,94 | 32,40 | 31,40 |
| szt./karton pcs/box stck/karton шт/коробка | 8 | 8 | 4 | 4 |
| m ² /karton m ² /box m ² /karton m ² /коробка | 1,44 | 1,44 | 1,44 | 1,44 |
| karton/paleta box/pallet karton/pallet коробка/поддон | 32 | 32 | 30 | 30 |
| m ² /paleta m ² /pallet m ² /pallet m ² /поддон | 46,08 | 46,08 | 43,20 | 43,20 |
| kg/paleta kg/pallet kg/pallet кг/поддон | 1036 | 1010 | 992 | 963 |

dekoracje

Decorations / Dekore / Декоративные элементы

| Typ Type Typ Тип | wymiar size abmessung размер | szt./karton pcs/box stck/karton шт/коробка | waga 1 szt. weight of one piece stck/karton вес одной штуки | kg/karton kg/box kg/karton кг/коробка |
|---------------------------|---------------------------------------|---|--|--|
| Listwa L-60D-MS | 7x59,7 | 8 | 0,95 | 7,64 |
| Listwa L-64D-MS | 10x59,7 | 7 | 1,20 | 8,40 |
| Listwa L-61D-MS | 29,7x59,7 | 4 | 3,62 | 14,50 |
| Listwa L-62D-MS | 59,7x59,7 | 2 | 7,25 | 14,50 |
| Listwa L-64N-MS | 10x10 | 20 | 0,20 | 4 |
| Rozeta R-P065-MS | 119,7x119,7 | 1 | 28,8 | 28,80 |
| Mozaika M-d-MS | 29,7x29,7 | 10 | 1,87 | 18,72 |
| Listwa L-63M-MS | 1x59,7 | 40 | 0,32 | 12,80 |
| Cokół C-N-MS | 7,8x30 | 16 | 0,50 | 8,10 |
| Cokół C-N-MS C-H-MS | 7,8x29,7 | 16 | 0,50 | 8,10 |



N O W E K O L O R Y

stonewood

gres porcellanato

gres szklwiony
glazed porcelain tiles
Glasiertes Feinsteinzeug
глазурованный керамогранит



stonewood gres porcellanato

Powierzchnia naturalna rektyfikowana (29,7x59,7, 14,7x59,7, 9,7x59,7) / Rectified, natural surface / Rektifizierte Natürliche Oberfläche / Ректифицированная натуральная поверхность



SW 02 29,7x59,7 cm natura R9



SW 02 14,7x59,7 cm natura R9



SW 02 9,7x59,7 cm natura R9



SW 03 29,7x59,7 cm natura R9



SW 03 14,7x59,7 cm natura R9



SW 03 9,7x59,7 cm natura R9



SW 07 29,7x59,7 cm natura R9



SW 07 14,7x59,7 cm natura R9



SW 07 9,7x59,7 cm natura R9



PEI 4



SW 12 29,7x59,7 cm natura R9



SW 12 14,7x59,7 cm natura R9



SW 12 9,7x59,7 cm natura R9



SW 14 29,7x59,7 cm natura R9



SW 14 14,7x59,7 cm natura R9



SW 14 9,7x59,7 cm natura R9





Powierzchnia naturalna rektyfikowana (29,7x59,7, 14,7x59,7, 9,7x59,7) / Rectified, natural surface / Rektifizierte Natürliche Oberfläche / Ректифицированная натуральная поверхность



SW 01 29,7x59,7 cm natura R9



SW 01 14,7x59,7 cm natura R9



SW 01 9,7x59,7 cm natura R9



SW 04 29,7x59,7 cm natura R9



SW 04 14,7x59,7 cm natura R9



SW 04 9,7x59,7 cm natura R9



SW 06 29,7x59,7 cm natura R9



SW 06 14,7x59,7 cm natura R9



SW 06 9,7x59,7 cm natura R9



PEI 4









Listwa L-47P-SW 02
29,7x59,7 cm natura



Listwa L-47P-SW 03
29,7x59,7 cm natura



Listwa L-47P-SW 07
29,7x59,7 cm natura



Listwa L-47P-SW 12
29,7x59,7 cm natura



Listwa L-48P-SW 02
29,7x29,7 cm natura



Listwa L-48P-SW 03
29,7x29,7 cm natura



Listwa L-48P-SW 07
29,7x29,7 cm natura



Listwa L-48P-SW 12
29,7x29,7 cm natura



Listwa L-48D-SW 02
29,7x29,7 cm natura



Listwa L-48D-SW 03
29,7x29,7 cm natura



Listwa L-48D-SW 07
29,7x29,7 cm natura



Listwa L-48D-SW 12
29,7x29,7 cm natura



Mozaika M-k-SW 02
29,7x29,7 cm natura



Mozaika M-k-SW 03
29,7x29,7 cm natura

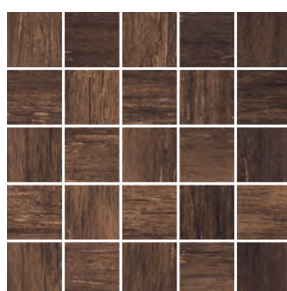

Mozaika M-k-SW 07
29,7x29,7 cm natura



Mozaika M-k-SW 12
29,7x29,7 cm natura

stonewood gres porcellanato

Mozaika / Mosaic / Mosaik / Мозаика

Dekoracje / Decorations / Dekorationen / Декоры



Listwa L-47P-SW 14
29,7x59,7 cm natura

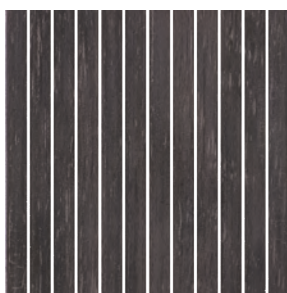

Listwa L-48P-SW 14
29,7x29,7 cm natura



Listwa L-48D-SW 14
29,7x29,7 cm natura

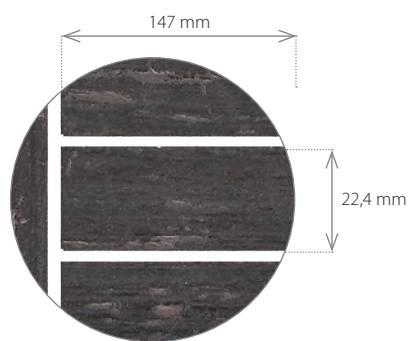

Mozaika M-k-SW 14
29,7x29,7 cm natura

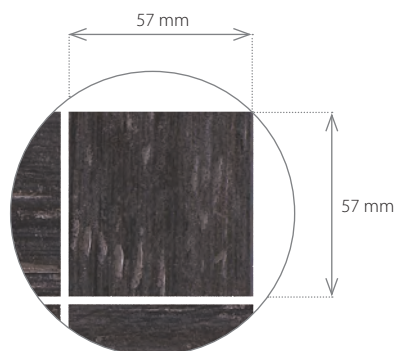

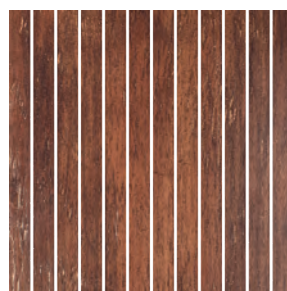
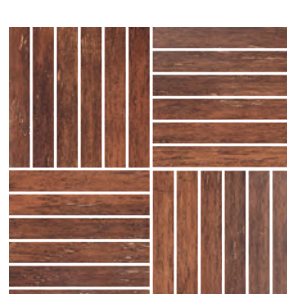
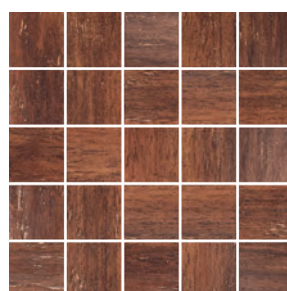
Listwa L-47P-SW 01
29,7x59,7 cm naturaListwa L-47P-SW 04
29,7x59,7 cm naturaListwa L-47P-SW 06
29,7x59,7 cm naturaListwa L-48P-SW 01
29,7x29,7 cm naturaListwa L-48P-SW 04
29,7x29,7 cm naturaListwa L-48P-SW 06
29,7x29,7 cm naturaListwa L-48D-SW 01
29,7x29,7 cm naturaListwa L-48D-SW 04
29,7x29,7 cm naturaListwa L-48D-SW 06
29,7x29,7 cm naturaMozaika M-k-SW 01
29,7x29,7 cm naturaMozaika M-k-SW 04
29,7x29,7 cm naturaMozaika M-k-SW 06
29,7x29,7 cm natura

stonewood gres porcellanato

Cokół / Skirting / Sockel / Плинтусы



Cokół SW 01 29,7x7,8 cm natura



Cokół SW 02 29,7x7,8 cm natura



Cokół SW 03 29,7x7,8 cm natura



Cokół SW 04 29,7x7,8 cm natura



Cokół SW 06 29,7x7,8 cm natura



Cokół SW 07 29,7x7,8 cm natura



Cokół SW 12 29,7x7,8 cm natura



Cokół SW 14 29,7x7,8 cm natura



Zalecenia i uwagi dotyczące układania płytek kolekcji Stonewood.

Recommendations and comments which concern laying tiles of Stonewood collection.
Empfehlungen und Anmerkungen zur Verfl iesung mit den Fliesen der Kollektion Stonewood.
Рекомендации и замечания по укладке коллекции плитки Stonewood.

Dla płytek kolekcji STONEWOOD w celu podkreślenia i zachowania właściwych walorów wizualnych, producent zaleca układanie płytek z przesunięciem jednej płytki względem drugiej o nie więcej niż 1/3 długości. Ze względu na dopuszczalną przez normę PN-EN 14411 zał. G tolerancję płaskości powierzchni, zalecany jest montaż płytki kolekcji STONEWOOD z zachowaniem minimalnej fugi 3 mm.

For tiles of the STONEWOOD collection, it is recommended that they are laid off set to each other by no more than one-third of a tile length, in order to emphasise and maintain the desired visual characteristics. With regard to surface flatness, acceptable under PN-EN 14411 annex G, it is recommended maintaining a minimum mortar joint width of 3 mm.

Um die richtigen visuellen Eff ekte bei den Fliesen aus der STONEWOOD-Kollektion zu betonen und zu erhalten, empfiehlt der Hersteller, eine Fliese gegenüber der anderen um maximal ein Drittel der Fliesenlänge zu verschieben. Aufgrund der in der Norm PN-EN 14411 Anlage G vorgesehenen Toleranz hinsichtlich der Ebenheit des Fußbodens wird die Verlegung der Fliese aus der STONEWOOD-Kollektion unter Einhaltung der minimalen Breite der Fuge von 3 mm empfohlen.

В случае плиток коллекции STONEWOOD для того, чтобы подчеркнуть и сохранить визуальный эффект, производитель рекомендует укладывать плитки со смещением одной плитки относительно другой не более, чем на 1/3 длины. В связи с допускаемым нормой PN-EN 14411 прил. G отклонением плоскостности керамической поверхности, рекомендуем укладывать плитки из коллекции STONEWOOD с минимальными швами шириной 3 мм.

propozycje układów modularnych

Proposals of modular systems / Vorschläge für Modulsysteme / Предложения модулярных систем

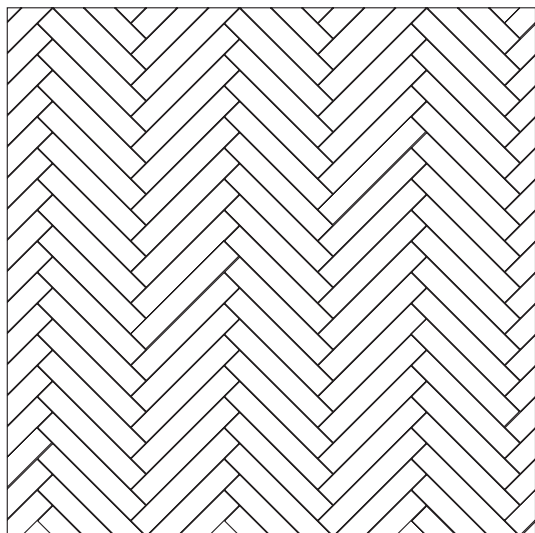

| | |
|--------|------------|
| format | 9,7 x 59,7 |
| % | 100 |

Układ „jodelka” 9,7x59,7 cm lub 14,7x59,7 cm.
 Herringbone arrangement: 9,7x59,7 cm or 15x59,7 cm.
 „Fischgrät-Muster” 9,7x59,7 cm oder 15x59,7 cm.
 Схема укладки «елочка» 9,7x60 см или 15x60 см.

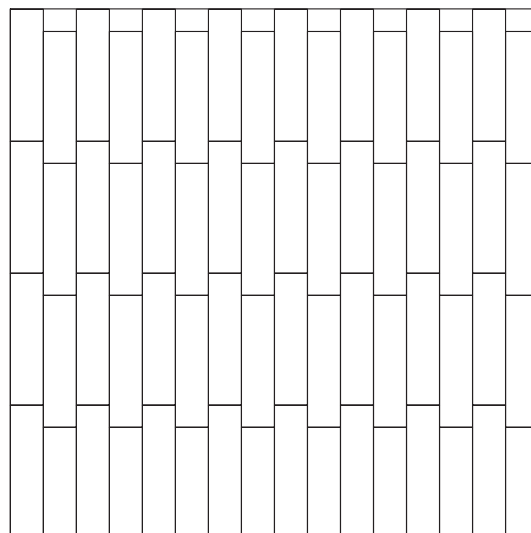

| | |
|--------|-------------|
| format | 14,7 x 59,7 |
| % | 100 |

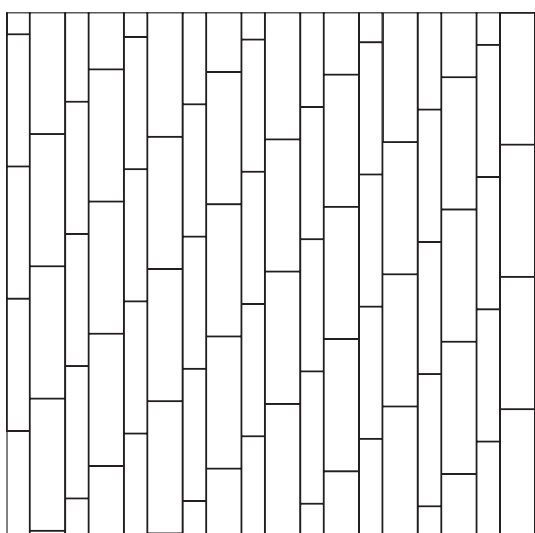

| | | |
|--------|------------|-------------|
| format | 9,7 x 59,7 | 14,7 x 59,7 |
| % | 50 | 50 |

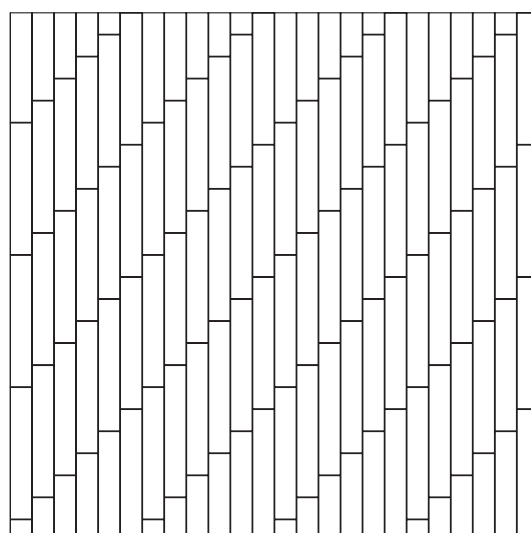

| | |
|--------|------------|
| format | 9,7 x 59,7 |
| % | 100 |

| Charakterystyka techniczna płytek Technical characteristics of tiles Die technische charakteristik der fliesen Техническая характеристика плиток | | | |
|--|---------------------------------------|--|---|
| Właściwości Parameters Parameter Параметры | norma standard norm стандарт | wymagania normy requirements normansprüche требования нормы | parametry osiągnięte achieved parameters gemessenebwerte достигнутые параметры |
| Nasiąkliwość wodna Water absorption Wasserabsorptionsvermögen Водопоглощение | PN-EN ISO 10545 - 3 | < 0,5 % | < 0,1 % |
| Wytrzymałość na zginanie Bending strength Biegefestigkeit Прочность на изгиб | PN-EN ISO 10545 - 4 | min. 35 N/mm ² | ~ 45 N/mm ² |
| Siła łamiąca Breaking strength Bruchstärke Предел прочности | PN-EN ISO 10545 - 4 | >1300 N | ~2500 N |
| Odporność na ścieranie Abrasion resistance Abreibungfestigkeit Устойчивость к истиранию | PN-EN ISO 10545 - 7 | wymagane required erforderlich требуемая | 4 |
| Odporność na działanie środków domowego użytku Resistance to household chemicals Beständigkeit gegen Haushaltsputzmittel Устойчивость к воздействию бытовой химии | PN-EN ISO 10545 - 13 | min. GB | GA |
| Odporność na plamienie Stain resistance Fleckenbeständigkeit Устойчивость к загрязнению | PN-EN ISO 10545 - 14 | min. 3 | 5 |
| Odporność chemiczna Chemical resistance Chemische Beständigkeit Химическая стойкость | PN-EN ISO 10545 - 13 | Producent podaje klasyfikację The manufacturer shall provide classification Der Hersteller gibt die Klassifikation an. Производитель приводит классификацию | GLA, GHA |
| Odporność na pęknięcia włoskowate Capillary crack resistance Harris-Beständigkeit Устойчивость к капиллярным трещинам | PN-EN ISO 10545 - 11 | wymagane required erforderlich требуемая | odporne resistant bruchfest устойчивые |
| Mrozoodporność Frost resistance Frostbeständigkeit Морозоустойчивость | PN-EN ISO 10545 - 12 | wymagane required erforderlich требуемая | mrozoodporna frost-resistant frostbeständig морозоустойчивые |
| Antypoślizgowość Anti-slippery Rutschfreiheit Антискольжение | - | - | R9 |

gama produktów i sposób pakowania

Range of products and packing / Produktsorten und
verpackungsweise / Ассортимент и упаковка

| | | | |
|--|--|--|--|
| Płytki rektyfikowane Rectifi ed tiles Die Kanten geschliffen Ректифицированные плитки | 9,7x59,7 cm | 14,7x59,7 cm | 29,7x59,7 cm |
| Typ powierzchni Type of surface Die Oberfläche Поверхность | naturalna natural natur натуральная | naturalna natural natur натуральная | naturalna natural natur натуральная |
| Grubość płytek Tile thickness Fliesenstärke Толщина | 0,92 cm | 0,92 cm | 0,92 cm |
| SW 01 | . | . | . |
| SW 02 | . | . | . |
| SW 03 | . | . | . |
| SW 04 | . | . | . |
| SW 06 | . | . | . |
| SW 07 | . | . | . |
| SW 12 | . | . | . |
| SW 14 | . | . | . |
| kg/karton kg/box kg/karton кг/коробка | 29,50 | 30 | 29,50 |
| szk./karton pcs/box stck/karton шт/коробка | 24 | 16 | 8 |
| m ² /karton m ² /box m ² /karton m ² /коробка | 1,44 | 1,44 | 1,44 |
| karton/paleta box/pallet karton/pallet коробка/поддон | 30 | 32 | 32 |
| m ² /paleta m ² /pallet m ² /pallet m ² /поддон | 43,20 | 46,08 | 46,08 |
| kg/paleta kg/pallet kg/pallet кг/поддон | 905 | 980 | 962 |

dekoracje

Decorations / Dekore / Декоративные элементы

| | | | | |
|---------------------------|---------------------------------------|---|--|--|
| Typ Type Typ Тип | wymiar size abmessung размер | szk./karton pcs/box stck/karton шт/коробка | waga 1 szk. weight of one piece stck/karton вес одной штуки | kg/karton kg/box kg/karton кг/коробка |
| Mozaika M-k-SW | 29,7x29,7 | 10 | 1,7 | 17 |
| Listwa L-48D-SW | 29,7x29,7 | 10 | 1,7 | 17 |
| Listwa L-48P-SW | 29,7x29,7 | 10 | 1,7 | 17 |
| Listwa L-47P-SW | 29,7x59,7 | 4 | 3,6 | 14,4 |
| Cokół C-N-SW | 7,8x29,7 | 16 | 0,5 | 8,1 |





signum

gres porcellanato

gres szkliony
glazed porcelain tiles
Glasiertes Feinsteinzeug
глазурованный керамогранит



signum gres porcellanato

Powierzchnia naturalna (60x60, 30x60, 45x45, 30x30) / Natural surface / Die Oberfläche natur / Натуральная поверхность

Powierzchnia naturalna rektyfikowana (59,7x59,7, 29,7x59,7, 44,7x44,7, 29,7x29,7) / Rectified, natural surface / Rektifizierte Natürliche Oberfläche / Ректифицированная натуральная поверхность

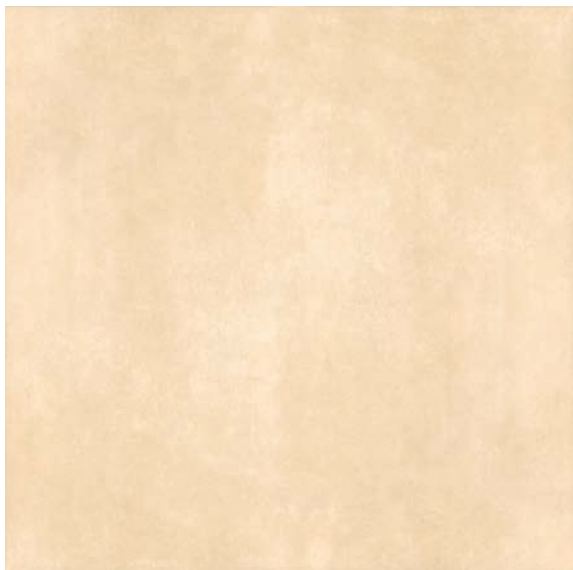

SG 02 60x60, 59,7x59,7 cm natura R9



SG 02 30x60, 29,7x59,7 cm natura R9



SG 12 60x60, 59,7x59,7 cm natura R9



SG 12 30x60, 29,7x59,7 cm natura R9



SG 13 60x60, 59,7x59,7 cm natura R9



SG 13 30x60, 29,7x59,7 cm natura R9



PEI 5



SG 02 45x45, 44,7x44,7 cm natura R9

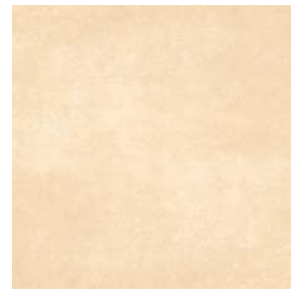

SG 02 30x30, 29,7x29,7 cm natura R9



SG 12 45x45, 44,7x44,7 cm natura R9

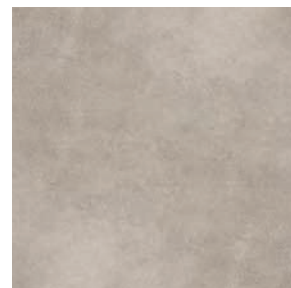

SG 12 30x30, 29,7x29,7 cm natura R9



SG 13 45x45, 44,7x44,7 cm natura R9



SG 13 30x30, 29,7x29,7 cm natura R9







signum gres porcellanato

Powierzchnia naturalna / Natural surface / Die Oberfläche natur / Натуральная поверхность
Dekoracje / Decorations / Dekorationen / Декоры

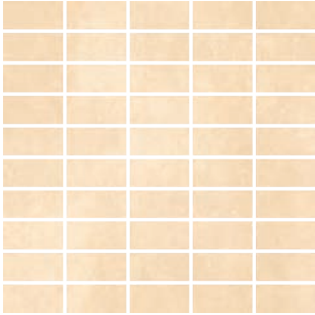

Mozaika M-c-SG 02
32,7x32,7 cm natura



Mozaika M-c-SG 12
32,7x32,7 cm natura

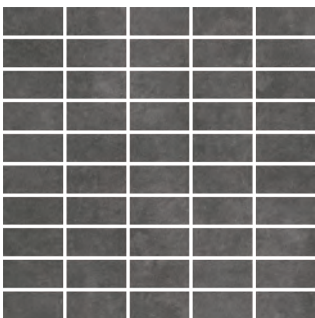

Mozaika M-c-SG 13
32,7x32,7 cm natura

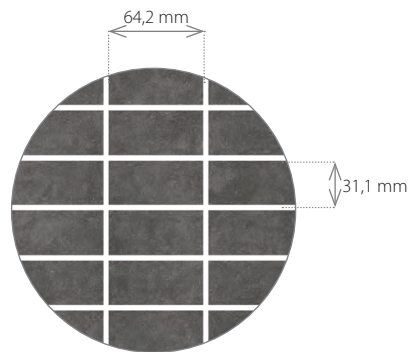



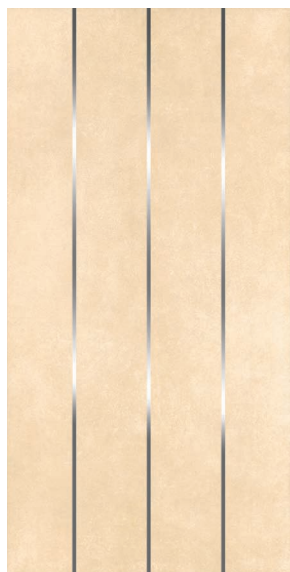

Listwa L-24D-SG 02
29,7x59,7 cm natura

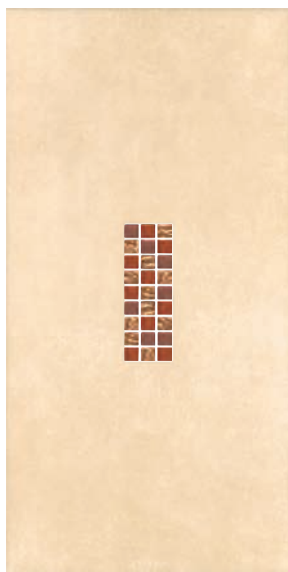

Listwa L-23D-SG 02
29,7x59,7 cm natura



Listwa L-27N-SG 02 7x29,7 cm natura



Listwa L-25D-SG 02 7x44,7 cm natura

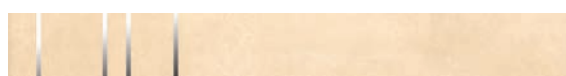

Listwa L-25D-SG 02 7x59,7 cm natura

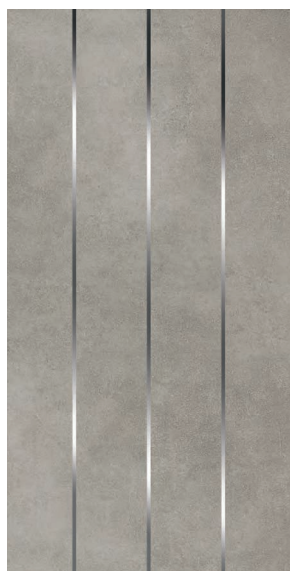

Listwa L-24D-SG 12
29,7x59,7 cm natura



Listwa L-23D-SG 12
29,7x59,7 cm natura

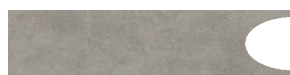

Listwa L-27N-SG 12 7x29,7 cm natura

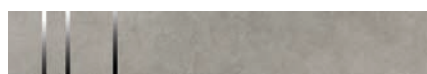

Listwa L-25D-SG 12 7x44,7 cm natura

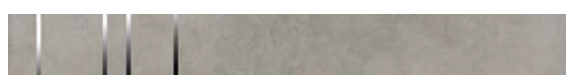

Listwa L-25D-SG 12 7x59,7 cm natura

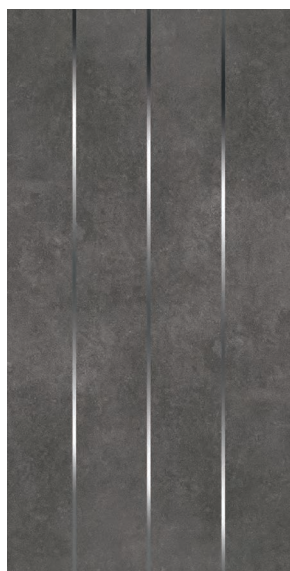

Listwa L-24D-SG 13
29,7x59,7 cm natura

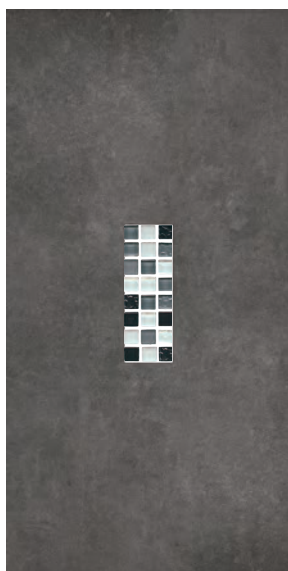

Listwa L-23D-SG 13
29,7x59,7 cm natura

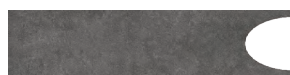

Listwa L-27N-SG 13 7x29,7 cm natura



Listwa L-25D-SG 13 7x44,7 cm natura

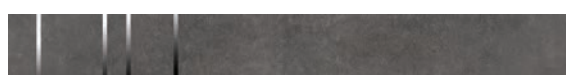

Listwa L-25D-SG 13 7x59,7 cm natura



Listwa L-27D-SG 02 7x29,7 cm natura

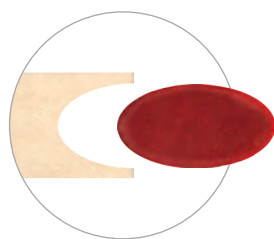

Listwa L-29M-GL 06



Listwa L-26D-SG 02 7x44,7 cm natura



Listwa L-26N-SG 02
7x7 cm natura



Listwa L-26D-SG 02 7x59,7 cm natura



Listwa L-25N-SG 02
7x7 cm natura

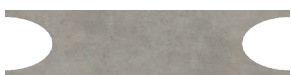

Listwa L-27D-SG 12 7x29,7 cm natura

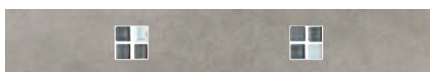

Listwa L-26D-SG 12 7x44,7 cm natura



Listwa L-26N-SG 12
7x7 cm natura

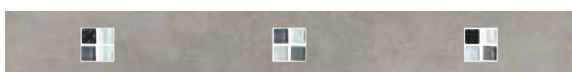

Listwa L-26D-SG 12 7x59,7 cm natura



Listwa L-25N-SG 12
7x7 cm natura

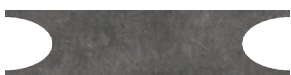

Listwa L-27D-SG 13 7x29,7 cm natura

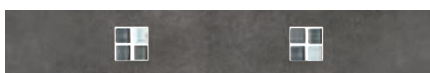

Listwa L-26D-SG 13 7x44,7 cm natura



Listwa L-26N-SG 13
7x7 cm natura



Listwa L-26D-SG 13 7x59,7 cm natura



Listwa L-25N-SG 13
7x7 cm natura



Listwa L-29M-GL 01 5x10 cm (szkło)



Narożnik L-34N-GL 01 7x7 cm (szkło)



Listwa L-33P-GL 01 1,5x59,7 cm (szkło)



Listwa L-31D-GL 14 5x30 cm (szkło)



Listwa L-29M-GL 06 5x10 cm (szkło)



Narożnik L-34N-GL 06 7x7 cm (szkło)



Listwa L-33P-GL 06 1,5x59,7 cm (szkło)

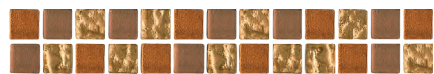

Listwa L-31D-GL 07 5x30 cm (szkło)



Listwa L-29M-GL 11 5x10 cm (szkło)



Narożnik L-34N-GL 11 7x7 cm (szkło)



Listwa L-33P-GL 11 1,5x59,7 cm (szkło)



Listwa L-32D-GL 14 5x30 cm (szkło)



Listwa L-29M-GL 07 5x10 cm (szkło)



Narożnik L-34N-GL 07 7x7 cm (szkło)



Listwa L-33P-GL 07 1,5x59,7 cm (szkło)

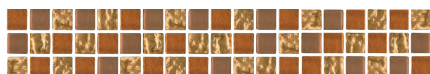

Listwa L-32D-GL 07 5x30 cm (szkło)

signum gres porcellanato

Stopnica / Stair tread tiles / Treppenstufen / Ступеньки
Cokół / Skirting / Sockel / Плинтусы

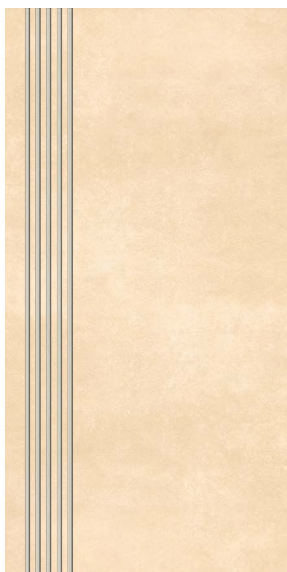

Stopnica SG 02 30x60, 29,7x59,7 cm natura
30x30, 29,7x29,7 cm natura

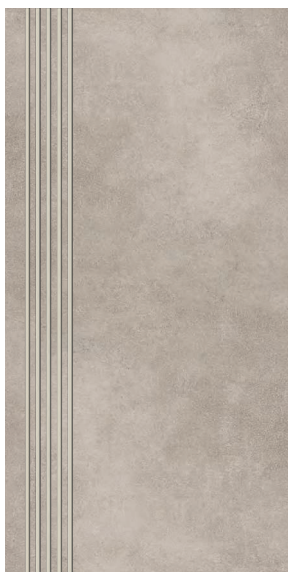

Stopnica SG 12 30x60, 29,7x59,7 cm natura
30x30, 29,7x29,7 cm natura

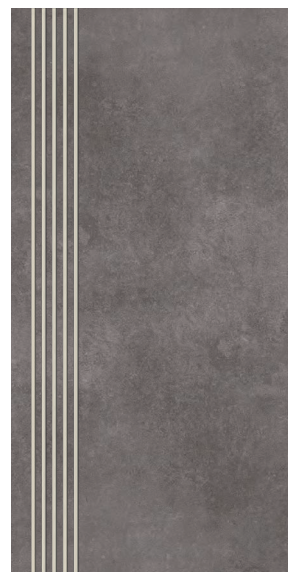

Stopnica SG 13 30x60, 29,7x59,7 cm natura
30x30, 29,7x29,7 cm natura



Cokół SG 02 45x7,8, 44,7x7,8, 30x7,8, 29,7x7,8 cm natura



Cokół SG 12 45x7,8, 44,7x7,8, 30x7,8, 29,7x7,8 cm natura



Cokół SG 13 45x7,8, 44,7x7,8, 30x7,8, 29,7x7,8 cm natura

| Charakterystyka techniczna płytek Technical characteristics of tiles Die technische charakteristik der fliesen Техническая характеристика плиток | | | |
|--|---------------------------------------|--|---|
| Właściwości Parameters Parameter Параметры | norma standard norm стандарт | wymagania normy requirements normansprüche требования нормы | parametry osiągnięte achieved parameters gemessenebwerte достигнутые параметры |
| Nasiąkliwość wodna Water absorption Wasserabsorptionsvermögen Водопоглощение | PN-EN ISO 10545 - 3 | < 0,5 % | < 0,1 % |
| Wytrzymałość na zginanie Bending strength Biegefestigkeit Прочность на изгиб | PN-EN ISO 10545 - 4 | min. 35 N/mm ² | ~ 45 N/mm ² |
| Siła łamiąca Breaking strength Bruchstärke Предел прочности | PN-EN ISO 10545 - 4 | >1300 N | ~2500 N |
| Odporność na ścieranie Abrasion resistance Abreibungfestigkeit Устойчивость к истиранию | PN-EN ISO 10545 - 7 | wymagane required erforderlich требуемая | 5 |
| Odporność na działanie środków domowego użytku Resistance to household chemicals Beständigkeit gegen Haushaltsputzmittel Устойчивость к воздействию бытовой химии | PN-EN ISO 10545 - 13 | min. GB | GA |
| Odporność na plamienie Stain resistance Fleckenbeständigkeit Устойчивость к загрязнению | PN-EN ISO 10545 - 14 | min. 3 | 5 |
| Odporność chemiczna Chemical resistance Chemische Beständigkeit Химическая стойкость | PN-EN ISO 10545 - 13 | Producent podaje klasyfikację The manufacturer shall provide classification Der Hersteller gibt die Klassifikation an. Производитель приводит классификацию | GLA, GHA |
| Odporność na pęknięcia włoskowate Capillary crack resistance Harris-Beständigkeit Устойчивость к капиллярным трещинам | PN-EN ISO 10545 - 11 | wymagane required erforderlich требуемая | odporne resistant bruchfest устойчивые |
| Mrozoodporność Frost resistance Frostbeständigkeit Морозоустойчивость | PN-EN ISO 10545 - 12 | wymagane required erforderlich требуемая | mrozoodporna frost-resistant frostbeständig морозоустойчивые |
| Antypoślizgowość Anti-slippery Rutschfreiheit Антискольжение | - | - | R9 |

gama produktów i sposób pakowania

Range of products and packing / Produktsorten und
verpackungsweise / Ассортимент и упаковка

| Wymiar nominalny Nominal size die Nenngröße Номинальный размер | 30x30 cm | 30x60 cm | 45x45 cm | 60x60 cm |
|--|-------------------------------------|-------------------------------------|-------------------------------------|-------------------------------------|
| Płytki rektyfikowane Rectified tiles Die Kanten geschliffen Ректифицированные плитки | 29,7x29,7 cm | 29,7x59,7 cm | 44,7x44,7 cm | 59,7x59,7 cm |
| Typ powierzchni Type of surface Die Oberfläche Поверхность | naturalna natural натуральная | naturalna natural натуральная | naturalna natural натуральная | naturalna natural натуральная |
| Grubość płytek Tile thickness Fliesenstärke Толщина | 0,86 cm | 0,92 cm | 0,92 cm | 0,94 cm |
| SG 02 | • | • | • | • |
| SG 12 | • | • | • | • |
| SG 13 | • | • | • | • |
| kg/karton kg/box kg/karton кг/коробка | 23 | 30 | 34 | 30,50 |
| szk./karton pcs/box stck/karton шт/коробка | 13 | 8 | 8 | 4 |
| m ² /karton m ² /box m ² /karton m ² /коробка | 1,17 | 1,44 | 1,62 | 1,44 |
| karton/paleta box/pallet karton/pallet коробка/поддон | 44 | 32 | 44 | 30 |
| m ² /paleta m ² /pallet m ² /pallet m ² /поддон | 51,48 | 46,08 | 71,28 | 43,20 |
| kg/paleta kg/pallet kg/pallet кг/поддон | 1032 | 980 | 1516 | 935 |

dekoracje

Decorations / Dekore / Декоративные элементы

| Typ Type Typ Тип | wymiar size abmessung размер | szk./karton pcs/box stck/karton шт/коробка | waga 1 szt. weight of one piece stck/karton вес одной штуки | kg/karton kg/box kg/karton кг/коробка |
|---------------------------|---------------------------------------|---|--|--|
| Listwa L-31D GL | 5x29,7 | 8 | 0,229,7 | 1,94 |
| Listwa L-32D GL | 5x29,7 | 8 | 0,218 | 1,80 |
| Listwa L-23D SG | 29,7x59,7 | 4 | 3,866 | 15,50 |
| Listwa L-24D SG | 29,7x59,7 | 4 | 3,718 | 15,59,7 |
| Listwa L-25D SG | 7x59,7 | 8 | 0,924 | 7,78 |
| Listwa L-25D SG | 7x44,7 | 8 | 0,762 | 6,10 |
| Narożnik L-25N SG | 7x7 | 4 | 0,117 | 0,47 |
| Listwa L-26D SG | 7x59,7 | 8 | 0,856 | 7,54 |
| Listwa L-26D SG | 7x44,7 | 8 | 0,762 | 6,10 |
| Narożnik L-26N SG | 7x7 | 4 | 0,117 | 0,47 |
| Listwa L-27D SG | 7x29,7 | 8 | 0,367 | 2,90 |
| Listwa L-27N SG | 7x29,7 | 8 | 0,412 | 3,29,7 |
| Listwa L-29M GL | 5x10 | 4 | 0,092 | 0,37 |
| Listwa L-33P GL | 1,5x59,7 | 8 | 0,201 | 1,61 |
| Narożnik L-34N GL | 7x7 | 4 | 0,125 | 0,50 |
| Stopnica K-N-SG | 29,7x59,7 | 8 | 3,5 | 28 |
| Stopnica K-N-SG | 30x60 | 8 | 3,5 | 28 |
| Stopnica K-N-SG | 29,7x29,7 | 13 | 1,7 | 22,1 |
| Stopnica K-N-SG | 30x30 | 13 | 1,7 | 22,1 |
| Cokół C-N-SG | 7,8x29,7 | 16 | 0,426 | 6,80 |
| Cokół C-N-SG | 7,8x30 | 16 | 0,426 | 6,80 |
| Cokół C-N-SG | 7,8x44,7 | 16 | 0,75 | 12 |
| Cokół C-N-SG | 7,8x45 | 16 | 0,75 | 12 |
| Mozaika M-c-SG | 32,7x32,7 | 10 | 1,904 | 20,55 |





inox

gres porcellanato

gres szklwiony

glazed porcelain tiles

Glasiertes Feinsteinzeug

глазурованный керамогранит



inox gres porcellanato

Powierzchnia strukturalna (29,7x59,7, 14,7x59,7, 29,7x29,7) / Surface structured / Die Oberfl aeche strukturiet / Поверхность структурная



IN 06 29,7x59,7 cm struktura R9

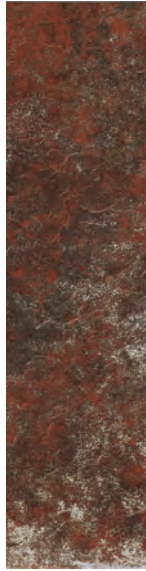

IN 06 14,7x59,7 cm struktura R9



IN 06 29,7x29,7 cm struktura R9



IN 12 29,7x59,7 cm struktura R9



IN 12 14,7x59,7 cm struktura R9

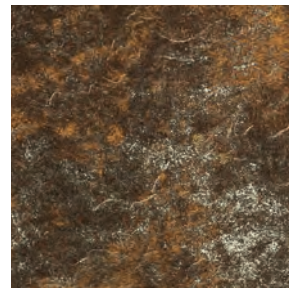

IN 12 29,7x29,7 cm struktura R9

inox gres porcellanato

Mozaika / Mosaic / Mosaik / Мозаика

Dekoracje / Decorations / Dekorationen / Декоры

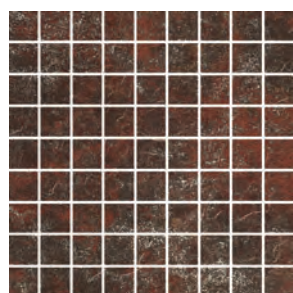
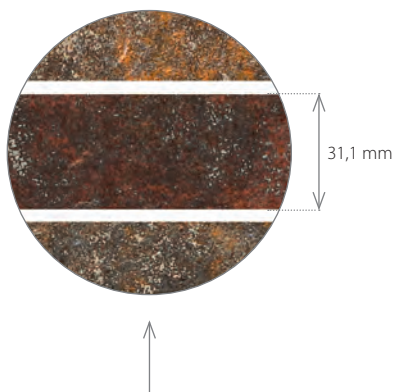
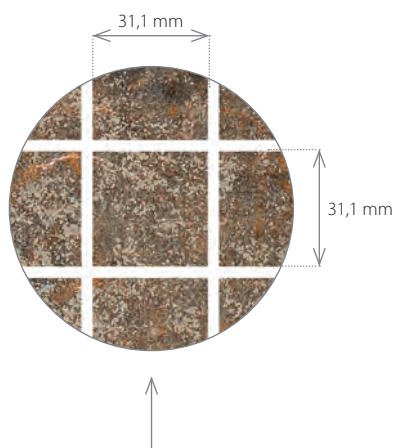

Mozaika M-S-IN 06
29,7x29,7 cm struktura



Mozaika M-p-IN 06/12
29,7x29,7 cm struktura

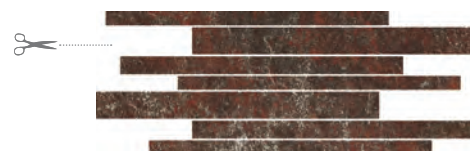

Listwa L-20P-IN 06 14,7x39,7 cm struktura

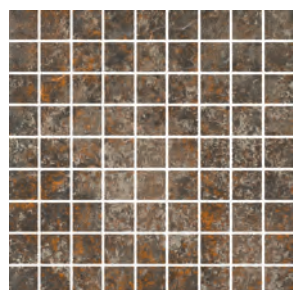

Mozaika M-S-IN 12
29,7x29,7 cm struktura



Mozaika M-p-IN 12/06
29,7x29,7 cm struktura



Listwa L-20P-IN 12 14,7x39,7 cm struktura





| Charakterystyka techniczna płytek Technical characteristics of tiles Die technische charakteristik der fliesen Техническая характеристика плиток | | | |
|--|---------------------------------------|--|---|
| Właściwości Parameters Parameter Параметры | norma standard norm стандарт | wymagania normy requirements normansprüche требования нормы | parametry osiągnięte achieved parameters gemessenebwerte достигнутые параметры |
| Nasiąkliwość wodna Water absorption Wasserabsorptionsvermögen Водопоглощение | PN-EN ISO 10545 - 3 | < 0,5 % | < 0,1 % |
| Wytrzymałość na zginanie Bending strength Biegefestigkeit Прочность на изгиб | PN-EN ISO 10545 - 4 | min. 35 N/mm ² | ~ 45 N/mm ² |
| Siła łamiąca Breaking strength Bruchstärke Предел прочности | PN-EN ISO 10545 - 4 | >1300 N | ~2500 N |
| Odporność na ścieranie Abrasion resistance Abreibungfestigkeit Устойчивость к истиранию | PN-EN ISO 10545 - 7 | wymagane required erforderlich требуемая | 4 |
| Odporność na działanie środków domowego użytku Resistance to household chemicals Beständigkeit gegen Haushaltsputzmittel Устойчивость к воздействию бытовой химии | PN-EN ISO 10545 - 13 | min. GB | GA |
| Odporność na plamienie Stain resistance Fleckenbeständigkeit Устойчивость к загрязнению | PN-EN ISO 10545 - 14 | min. 3 | 5 |
| Odporność chemiczna Chemical resistance Chemische Beständigkeit Химическая стойкость | PN-EN ISO 10545 - 13 | Producent podaje klasyfikację The manufacturer shall provide classification Der Hersteller gibt die Klassifikation an. Производитель приводит классификацию | GLA, GHA |
| Odporność na pęknięcia włoskowate Capillary crack resistance Harris-Beständigkeit Устойчивость к капиллярным трещинам | PN-EN ISO 10545 - 11 | wymagane required erforderlich требуемая | odporne resistant bruchfest устойчивые |
| Mrozoodporność Frost resistance Frostbeständigkeit Морозоустойчивость | PN-EN ISO 10545 - 12 | wymagane required erforderlich требуемая | mrozoodporna frost-resistant frostbeständig морозоустойчивые |
| Antypoślizgowość Anti-slippery Rutschfreiheit Антискольжение | - | - | R9 |

gama produktów i sposób pakowania

Range of products and packing / Produktsorten und
verpackungsweise / Ассортимент и упаковка

| | | | |
|--|---|---|---|
| Płytki rektyfikowane Rectified tiles Die Kanten geschliffen Ректифицированные плитки | 14,7x59,7 cm | 29,7x29,7 cm | 29,7x59,7 cm |
| Typ powierzchni Type of surface Die Oberfläche Поверхность | strukturalna structured strukturiert структурная | strukturalna structured strukturiert структурная | strukturalna structured strukturiert структурная |
| Grubość płytek Tile thickness Fliesenstärke Толщина | 0,92 cm | 0,92 cm | 0,92 cm |
| IN 06 | • | • | • |
| IN 12 | • | • | • |
| kg/karton kg/box kg/karton кг/коробка | 29,50 | 24 | 30 |
| szt./karton pcs/box stck/karton шт/коробка | 16 | 13 | 8 |
| m ² /karton m ² /box m ² /karton m ² /коробка | 1,44 | 1,17 | 1,44 |
| karton/paleta box/pallet karton/pallet коробка/поддон | 32 | 44 | 32 |
| m ² /paleta m ² /pallet m ² /pallet m ² /поддон | 46,08 | 51,48 | 46,08 |
| kg/paleta kg/pallet kg/pallet кг/поддон | 962 | 1076 | 980 |

dekoracje

Decorations / Dekore / Декоративные элементы

| Typ Type Typ Тип | wymiar size abmessung размер | szt./karton pcs/box stck/karton шт/коробка | waga 1 szt. weight of one piece stck/karton вес одной штуки | kg/karton kg/box kg/karton кг/коробка |
|---------------------------|---------------------------------------|---|--|--|
| Listwa L-20P-IN | 15x39,7 | 8 | 0,81 | 6,85 |
| Mozaika M-p-IN | 29,7x29,7 | 10 | 1,70 | 17,80 |
| Mozaika M-S-IN | 29,7x29,7 | 10 | 1,546 | 16,20 |



travertino

gres porcellanato

gres szklwiony

glazed porcelain tiles

Glasiertes Feinsteinzeug

глазурованный керамогранит





travertino gres porcellanato

Powierzchnia naturalna rektyfikowana (29,7x59,7, 14,7x59,7, 29,7x29,7) / Rectified, natural surface / Rektifizierte Natürliche Oberfläche / Ректифицированная натуральная поверхность

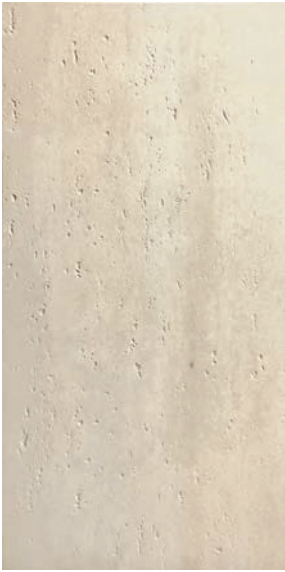

TV 01 29,7x59,7 cm natura R9

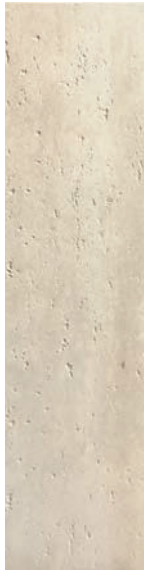

TV 01 14,7x59,7 cm natura R9



TV 01 29,7x29,7 cm natura R9



TV 02 29,7x59,7 cm natura R9

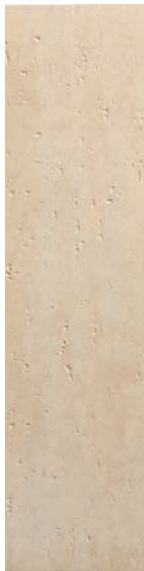

TV 02 14,7x59,7 cm natura R9



TV 02 29,7x29,7 cm natura R9



TV 14 29,7x59,7 cm natura R9



TV 14 14,7x59,7 cm natura R9



TV 14 29,7x29,7 cm natura R9









travertino



Mozaika M-p-TV 01 29,7x39,7 cm natura



Mozaika M-b-TV 01 29,7x29,7 cm natura

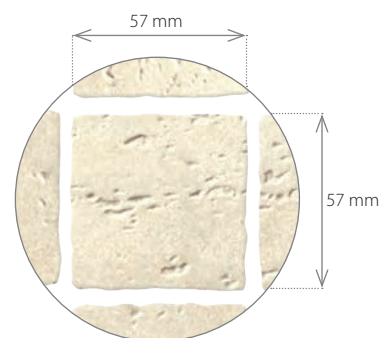

Mozaika M-p-TV 02 29,7x39,7 cm natura



Mozaika M-b-TV 02 29,7x29,7 cm natura



Mozaika M-p-TV 14 29,7x39,7 cm natura

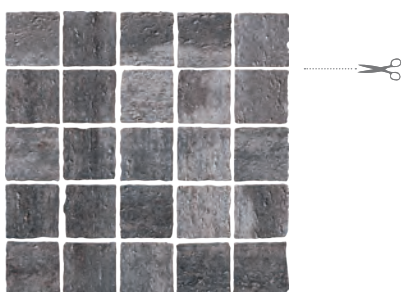

Mozaika M-b-TV 14 29,7x29,7 cm natura



Listwa L-40P-TV 01 10x29,7 cm natura



Listwa L-40D-TV 01 10x29,7 cm natura



Narożnik L-40N-TV 01
10x10 cm natura



Listwa L-40P-TV 02 10x29,7 cm natura



Listwa L-40D-TV 02 10x29,7 cm natura



Narożnik L-40N-TV 02
10x10 cm natura



Listwa L-40P-TV 14 10x29,7 cm natura



Listwa L-40D-TV 14 10x29,7 cm natura



Narożnik L-40N-TV 14
10x10 cm natura

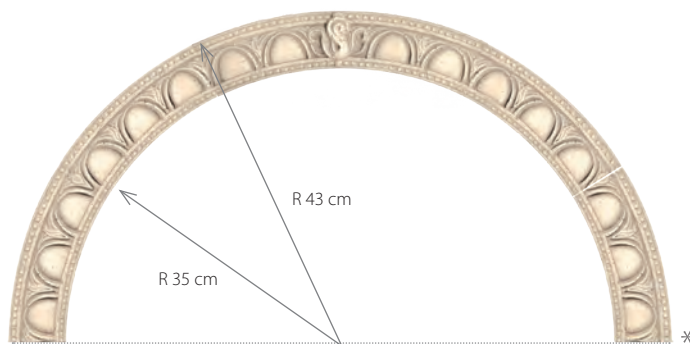

Listwa L-44D-TV 01/14, L-44D-TV 02/03 43x86 cm
(komplet, set, satz, комплект)

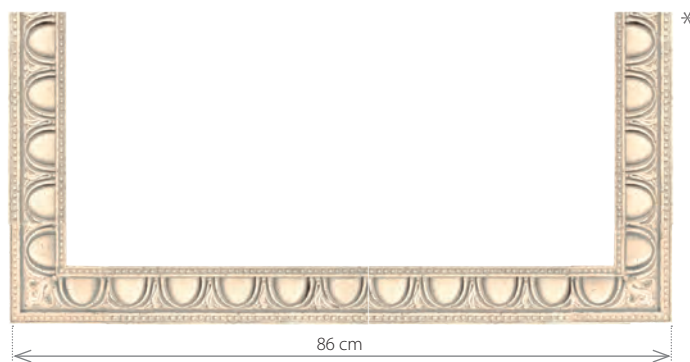

Przykładowy układ dekoracji



Listwa L-41 N-TV 01/14
13x13 cm (komplet, set, satz, комплект)



Listwa L-41 D-TV 01/14
8x30 cm



Listwa L-42 D-TV 01/14
5x30 cm



Listwa L-43 D-TV 01/14
3,5x30 cm



Listwa L-41 N-TV 02/03
13x13 cm (komplet, set, satz, комплект)



Listwa L-41 D-TV 02/03
8x30 cm



Listwa L-42 D-TV 02/03
5x30 cm



Listwa L-43 D-TV 02/03
3,5x30 cm

*Dekoracje zostały wykonane z użyciem materiałów naturalnych. Możliwe nieznaczne różnice w wyglądzie listew i narożników. Dekoracje należy delikatnie czyścić nawilżoną wodą szmatką. Nie stosować detergentów.

*Decorations have been made of natural materials. The appearance of some decorative elements may be slightly different. Decorations shall be washed gently with a wet cloth. Do not use detergents.

*Dekorationen wurden mit Verwendung von natürlichen Materialien und Rohstoffen hergestellt. Geringe Unterschiede im Aussehen von Bordüren und Ecken sind möglich. Dekorationen sollten sanft mit einem nassen Lappen gereinigt werden. Bitte keine Detergentien benutzen.

*Декоративные элементы изготовлены с использованием натуральных материалов. Незначительная разница внешнего вида декоративных бордюров и угловых элементов является допустимой. Для ухода за чистотой декоративных элементов следует использовать смоченную чистой водой тряпочку без 70 детергентов.

travertino gres porcellanato

Stopnica / Stair tread tiles / Treppenstufen / Ступеньки
Cokół / Skirting / Sockel / Плинтусы



Sopnica TV 01
29,7x29,7, 29,7x59,7 cm natura



Sopnica TV 02
29,7x29,7, 29,7x59,7 cm natura



Sopnica TV 14
29,7x29,7, 29,7x59,7 cm natura



Cokół TV 01 29,7x7,8 cm natura



Cokół TV 02 29,7x7,8 cm natura



Cokół TV 14 29,7x7,8 cm natura

| Charakterystyka techniczna płytek Technical characteristics of tiles Die technische charakteristik der fliesen Техническая характеристика плиток | | | |
|--|---------------------------------------|--|---|
| Właściwości Parameters Parameter Параметры | norma standard norm стандарт | wymagania normy requirements normansprüche требования нормы | parametry osiągnięte achieved parameters gemessenebwerte достигнутые параметры |
| Nasiąkliwość wodna Water absorption Wasserabsorptionsvermögen Водопоглощение | PN-EN ISO 10545 - 3 | < 0,5 % | < 0,1 % |
| Wytrzymałość na zginanie Bending strength Biegefestigkeit Прочность на изгиб | PN-EN ISO 10545 - 4 | min. 35 N/mm ² | ~ 45 N/mm ² |
| Siła łamiąca Breaking strength Bruchstärke Предел прочности | PN-EN ISO 10545 - 4 | >1300 N | ~2500 N |
| Odporność na ścieranie wgłębne Resistance to deep abrasion Beständigkeit gegen Tiefenabrieb Устойчивость к истиранию | PN-EN ISO 10545 - 7 | wymagane required erforderlich требуемая | 4 |
| Odporność na działanie środków domowego użytku Resistance to household chemicals Beständigkeit gegen Haushaltsputzmittel Устойчивость к воздействию бытовой химии | PN-EN ISO 10545 - 13 | min. GB | GA |
| Odporność na plamienie Stain resistance Fleckenbeständigkeit Устойчивость к загрязнению | PN-EN ISO 10545 - 14 | min. 3 | 5 |
| Odporność chemiczna Chemical resistance Chemische Beständigkeit Химическая стойкость | PN-EN ISO 10545 - 13 | Producent podaje klasyfikację The manufacturer shall provide classification Der Hersteller gibt die Klassifikation an. Производитель приводит классификацию | GLA, GHA |
| Odporność na pęknięcia włoskowate Capillary crack resistance Harris-Beständigkeit Устойчивость к капиллярным трещинам | PN-EN ISO 10545 - 11 | wymagane required erforderlich требуемая | odporne resistant bruchfest устойчивые |
| Mrozoodporność Frost resistance Frostbeständigkeit Морозоустойчивость | PN-EN ISO 10545 - 12 | wymagane required erforderlich требуемая | mrozoodporna frost-resistant frostbeständig морозоустойчивые |
| Antypoślizgowość Anti-slippery Rutschfreiheit Антискольжение | - | - | R9 |

gama produktów i sposób pakowania

Range of products and packing / Produktsorten und
verpackungsweise / Ассортимент и упаковка

| | | | |
|--|--|--|--|
| Płytki rektyfikowane Rectified tiles Die Kanten geschliffen Ректифицированные плитки | 14,7x59,7 cm | 29,7x29,7 cm | 29,7x59,7 cm |
| Typ powierzchni Type of surface Die Oberfläche Поверхность | naturalna natural natur натуральная | naturalna natural natur натуральная | naturalna natural natur натуральная |
| Grubość płytek Tile thickness Fliesenstärke Толщина | 0,92 cm | 0,86 cm | 0,92 cm |
| TV 01 | . | . | . |
| TV 02 | . | . | . |
| TV 14 | . | . | . |
| kg/karton kg/box kg/karton кг/коробка | 29,50 | 23 | 30 |
| szt./karton pcs/box stck/karton шт/коробка | 16 | 13 | 8 |
| m ² /karton m ² /box m ² /karton m ² /коробка | 1,44 | 1,17 | 1,44 |
| karton/paleta box/pallet karton/pallet коробка/поддон | 32 | 44 | 32 |
| m ² /paleta m ² /pallet m ² /pallet m ² /поддон | 46,08 | 51,48 | 46,08 |
| kg/paleta kg/pallet kg/pallet кг/поддон | 962 | 1032 | 980 |

dekoracje

Decorations / Dekore / Декоративные элементы

| | | | | |
|--|---------------------------------------|---|--|--|
| Typ Type Typ Тип | wymiar size abmessung размер | szt./karton pcs/box stck/karton шт/коробка | waga 1 szt. weight of one piece stck/karton вес одной штуки | kg/karton kg/box kg/karton кг/коробка |
| Mozaika M-b-TV | 29,7x29,7 | 10 | 1,641 | 17,20 |
| Mozaika M-p-TV | 29,7x39,7 | 6 | 1,566 | 9,90 |
| Listwa L-39,7P-TV | 10x29,7 | 8 | 0,50 | 4,25 |
| Listwa L-39,7D-TV | 10x29,7 | 8 | 0,55 | 4,59,7 |
| Narożnik L-39,7N-TV | 10x10 | 4 | 0,18 | 0,732 |
| Listwa L-44P-TV komplet (5 elementów) | 44x86 | 1 | - | 3,20 |
| Listwa L-41D-TV | 8x29,7 | 9 | 0,70 | 6,40 |
| Listwa L-41N-TV komplet (2 elementy) | 13x13 | 1 | - | 0,94 |
| Listwa L-42D-TV | 5x29,7 | 16 | 0,29 | 4,90 |
| Listwa L-43D-TV | 3,5x29,7 | 16 | 0,27 | 4,32 |
| Stopnica K-N-TV | 29,7x59,7 | 8 | 3,50 | 28 |
| Stopnica K-N-TV | 29,7x29,7 | 13 | 1,35 | 23 |
| Cokół C-N-TV | 7,8x29,7 | 16 | 0,506 | 8,10 |





orientale

gres porcellanato

gres szklwiony
glazed porcelain tiles
Glasiertes Feinsteinzeug
глазурованный керамогранит

Powierzchnia naturalna (60x60, 30x60, 45x45, 30x30) / Natural surface / Die Oberfläche natur / Натуральная поверхность

Powierzchnia naturalna rektyfikowana (59,7x59,7, 29,7x59,7, 44,7x44,7, 29,7x29,7, 14,7x29,7, 14,7x14,7) / Rectified, natural surface / Rektifizierte Natürliche Oberfläche / Ректифицированная натуральная поверхность



OR 02 60x60, 59,7x59,7, 45x45, 44,7x44,7, 30x30, 29,7x29,7, 14,7x14,7 cm natura R9



OR 02 30x60, 29,7x59,7 cm natura R9

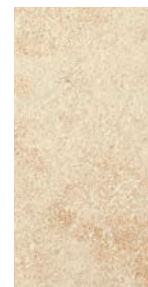

OR 02 14,7x29,7 cm natura R9



OR 06 60x60, 59,7x59,7, 45x45, 44,7x44,7, 30x30, 29,7x29,7, 14,7x14,7 cm natura R9

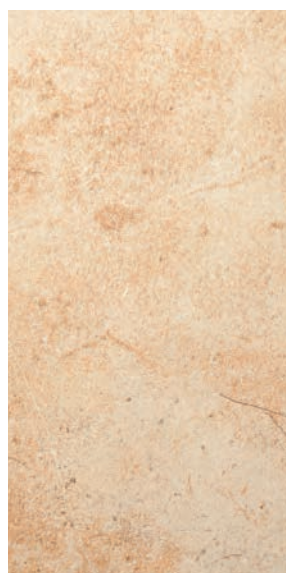

OR 06 30x60, 29,7x59,7 cm natura R9



OR 06 14,7x29,7 cm natura R9



OR 12 60x60, 59,7x59,7, 45x45, 44,7x44,7, 30x30, 29,7x29,7, 14,7x14,7 cm natura R9



OR 12 30x60, 29,7x59,7 cm natura R9

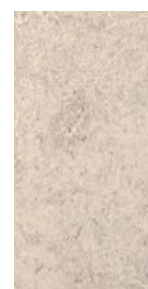

OR 12 14,7x29,7 cm natura R9



OR 13 60x60, 59,7x59,7, 45x45, 44,7x44,7, 30x30, 29,7x29,7, 14,7x14,7 cm natura R9



OR 13 30x60, 29,7x59,7 cm natura R9



OR 13 14,7x29,7 cm natura R9







orientale



Mozaika M-c-OR 02
32,7x32,7 cm natura



Mozaika M-c-OR 06
32,7x32,7 cm natura



Mozaika M-c-OR 12
32,7x32,7 cm natura

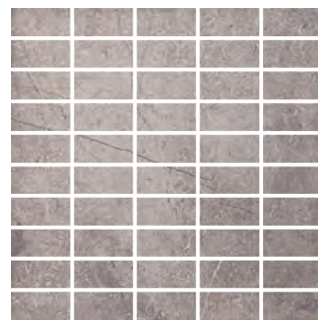

Mozaika M-c-OR 13
32,7x32,7 cm natura



Mozaika M-m-OR 02
32,7x32,7 cm natura



Mozaika M-m-OR 06
32,7x32,7 cm natura



Mozaika M-m-OR 12
32,7x32,7 cm natura



Mozaika M-m-OR 13
32,7x32,7 cm natura



Mozaika M-b-OR 02
29,7x29,7 cm natura

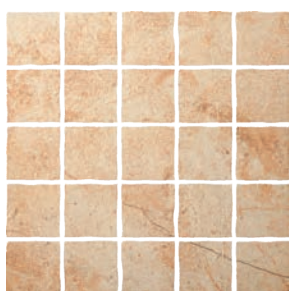

Mozaika M-b-OR 06
29,7x29,7 cm natura



Mozaika M-b-OR 12
29,7x29,7 cm natura

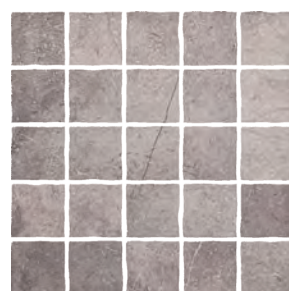

Mozaika M-b-OR 13
29,7x29,7 cm natura



Mozaika M-k-OR 02
29,7x29,7 cm natura



Mozaika M-k-OR 06
29,7x29,7 cm natura



Mozaika M-k-OR 12
29,7x29,7 cm natura

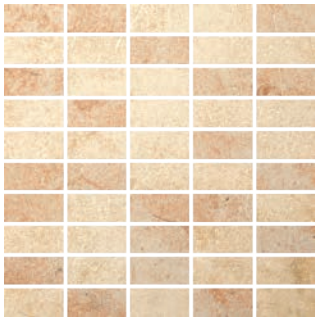

Mozaika M-c-OR 02/06
32,7x32,7 cm natura



Mozaika M-c-OR 12/13
32,7x32,7 cm natura

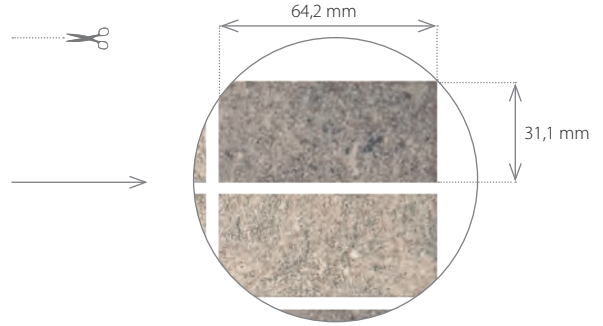

Mozaika M-m-OR 02/06
32,7x32,7 cm natura



Mozaika M-m-OR 12/13
32,7x32,7 cm natura

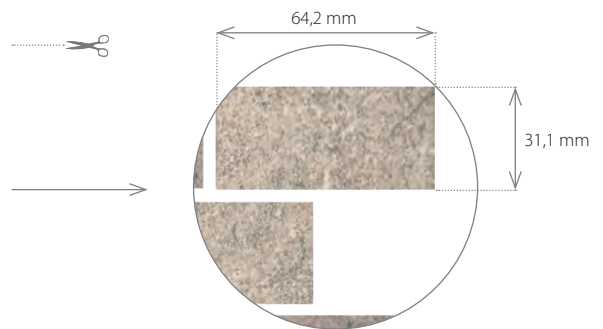

Mozaika M-b-OR 02/06
29,7x29,7 cm natura



Mozaika M-b-OR 12/13
29,7x29,7 cm natura

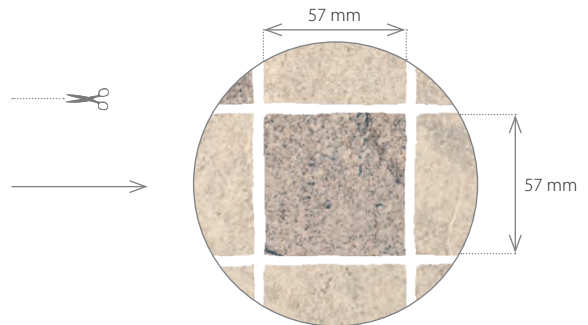

Mozaika M-k-OR 13
29,7x29,7 cm natura

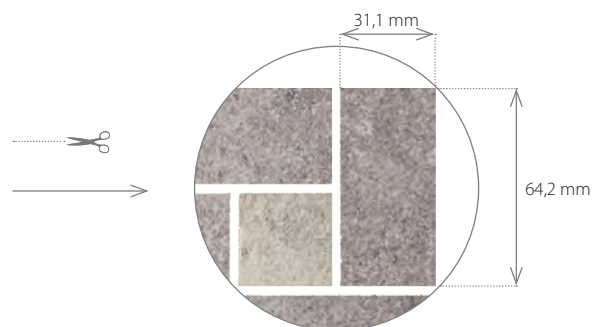



Listwa L-01P OR 02
10x29,7 cm natura



Listwa L-01P OR 06
10x29,7 cm natura



Narożnik L-01N OR 02
10x10 cm natura



Narożnik L-01N OR 06
10x10 cm natura



Listwa L-02L OR 02
10x29,7 cm natura



Listwa L-02L OR 06
10x29,7 cm natura



Listwa L-03 OR 02
15x29,7 cm natura



Listwa L-02P OR 02
10x29,7 cm natura



Listwa L-02P OR 06
10x29,7 cm natura



Listwa L-03 OR 06
15x29,7 cm natura



Listwa L-01P OR 12
10x29,7 cm natura



Listwa L-01P OR 13
10x29,7 cm natura



Narożnik L-01N OR 12
10x10 cm natura



Narożnik L-01N OR 13
10x10 cm natura

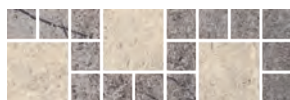

Listwa L-02L OR 12
10x29,7 cm natura

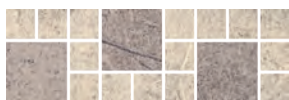

Listwa L-02L OR 13
10x29,7 cm natura



Listwa L-03 OR 12
15x29,7 cm natura

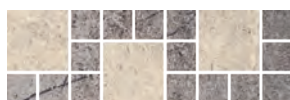

Listwa L-02P OR 12
10x29,7 cm natura

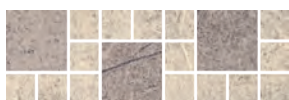

Listwa L-02P OR 13
10x29,7 cm natura



Listwa L-03 OR 13
15x29,7 cm natura

orientale gres porcellanato

Rozeta / Rosette / Rosette / Розетон



Rozeta R 103 OR 06 89,7x89,7 cm natura



Rozeta R 103 OR 13 89,7x89,7 cm natura



Listwa L-04 OR 00 6,4x29,7 cm natura

Stopnica / Stair tread tiles / Treppenstufen / Ступеньки
Cokół / Skirting / Sockel / Плинтусы



Stopnica OR 02
30x60, 29,7x59,7, 30x30, 29,7x29,7 cm natura



Stopnica OR 06
30x60, 29,7x59,7, 30x30, 29,7x29,7 cm natura

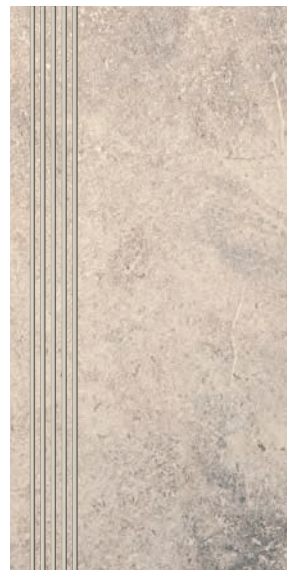

Stopnica OR 12
30x60, 29,7x59,7, 30x30, 29,7x29,7 cm natura



Stopnica OR 13
30x60, 29,7x59,7, 30x30, 29,7x29,7 cm natura



Cokół OR 02 45x7,8, 44,7x7,8, 30x7,8, 29,7x7,8 cm natura



Cokół OR 06 45x7,8, 44,7x7,8, 30x7,8, 29,7x7,8 cm natura



Cokół OR 12 45x7,8, 44,7x7,8, 30x7,8, 29,7x7,8 cm natura



Cokół OR 13 45x7,8, 44,7x7,8, 30x7,8, 29,7x7,8 cm natura



| Charakterystyka techniczna płytek Technical characteristics of tiles Die technische charakteristik der fliesen Техническая характеристика плиток | | | |
|--|---------------------------------------|--|---|
| Właściwości Parameters Parameter Параметры | norma standard norm стандарт | wymagania normy requirements normansprüche требования нормы | parametry osiągnięte achieved parameters gemessenebwerte достигнутые параметры |
| Nasiąkliwość wodna Water absorption Wasserabsorptionsvermögen Водопоглощение | PN-EN ISO 10545 - 3 | < 0,5 % | < 0,1 % |
| Wytrzymałość na zginanie Bending strength Biegefestigkeit Прочность на изгиб | PN-EN ISO 10545 - 4 | min. 35 N/mm ² | ~ 45 N/mm ² |
| Siła łamiąca Breaking strength Bruchstärke Предел прочности | PN-EN ISO 10545 - 4 | >1300 N | ~2500 N |
| Odporność na ścieranie wgłębne Resistance to deep abrasion Beständigkeit gegen Tiefenabrieb Устойчивость к истиранию | PN-EN ISO 10545 - 7 | wymagane required erforderlich требуемая | 5 |
| Odporność na działanie środków domowego użytku Resistance to household chemicals Beständigkeit gegen Haushaltsputzmittel Устойчивость к воздействию бытовой химии | PN-EN ISO 10545 - 13 | min. GB | GA |
| Odporność na plamienie Stain resistance Fleckenbeständigkeit Устойчивость к загрязнению | PN-EN ISO 10545 - 14 | min. 3 | 5 |
| Odporność chemiczna Chemical resistance Chemische Beständigkeit Химическая стойкость | PN-EN ISO 10545 - 13 | Producent podaje klasyfikację The manufacturer shall provide classification Der Hersteller gibt die Klassifikation an. Производитель приводит классификацию | GLA, GHA |
| Odporność na pęknięcia włoskowate Capillary crack resistance Harris-Beständigkeit Устойчивость к капиллярным трещинам | PN-EN ISO 10545 - 11 | wymagane required erforderlich требуемая | odporne resistant bruchfest устойчивые |
| Mrozoodporność Frost resistance Frostbeständigkeit Морозоустойчивость | PN-EN ISO 10545 - 12 | wymagane required erforderlich требуемая | mrozoodporna frost-resistant frostbeständig морозоустойчивые |
| Antypoślizgowość Anti-slippery Rutschfreiheit Антискольжение | - | - | R9 |

gama produktów i sposób pakowania

Range of products and packing / Produktsorten und
verpackungsweise / Ассортимент и упаковка

| | | | | | | |
|--|--|-----------------|-----------------|-----------------|-----------------|-----------------|
| Wymiar nominalny Nominal size die Nenngröße Номинальный размер | - | - | 30x30 cm | 30x60 cm | 45x45 cm | 60x60 cm |
| Płytki rektyfikowane Rectified tiles Die Kanten geschliffen Ректифицированные плитки | 14,7x14,7 cm | 14,7x29,7 cm | 29,7x29,7 cm | 29,7x59,7 cm | 44,7x44,7 cm | 59,7x59,7 cm |
| Typ powierzchni Type of surface Die Oberfläche Поверхность | naturalna natural natur натуральная | | | | | |
| Grubość płytek Tile thickness Fliesenstärke Толщина | 0,86 cm | 0,86 cm | 0,86 cm | 0,92 cm | 0,92 cm | 0,94 cm |
| OR 02 | . | . | . | . | . | . |
| OR 06 | . | . | . | . | . | . |
| OR 12 | . | . | . | . | . | . |
| OR 13 | . | . | . | . | . | . |
| kg/karton kg/box kg/karton кг/коробка | 12,60 | 12,60 | 23 | 30 | 34 | 30,40 |
| szt./karton pcs/box stck/karton шт/коробка | 30 | 15 | 13 | 8 | 8 | 4 |
| m ² /karton m ² /box m ² /karton m ² /коробка | 0,675 | 0,675 | 1,17 | 1,44 | 1,62 | 1,44 |
| karton/paleta box/pallet karton/pallet коробка/поддон | 68 | 68 | 44 | 32 | 44 | 30 |
| m ² /paleta m ² /pallet m ² /pallet m ² /поддон | 45,90 | 45,90 | 51,48 | 46,08 | 71,28 | 43,20 |
| kg/paleta kg/pallet kg/pallet кг/поддон | 877 | 877 | 1032 | 980 | 1516 | 935 |

dekoracje

Decorations / Dekore / Декоративные элементы

| | | | | |
|--|---------------------------------------|---|--|--|
| Typ Type Typ Тип | wymiar size abmessung размер | szt./karton pcs/box stck/karton шт/коробка | waga 1 szt. weight of one piece stck/karton вес одной штуки | kg/karton kg/box kg/karton кг/коробка |
| Mozaika M-m-OR M-c-OR | 32,7x32,7 | 10 | 2,05 | 20,55 |
| Mozaika M-b-OR M-k-OR | 29,7x29,7 | 10 | 1,72 | 17,20 |
| Narożnik L-01N OR | 10x10 | 4 | 0,175 | 0,70 |
| Listwa L-01P OR L-02L OR L-02P OR | 10x29,7 | 8 | 0,60 | 4,80 |
| Listwa L-03 OR | 15x29,7 | 16 | 0,443 | 7,80 |
| Listwa L-04 OR | 6,4x29,7 | 12 | 0,366 | 4,40 |
| Stopnica K-N-OR | 29,7x59,7 30x60 | 8 | 3,50 | 28 |
| Stopnica K-N-OR | 29,7x29,7 30x30 | 13 | 1,7 | 22,10 |
| Cokół C-N-OR | 7,8x44,7 7,8x45 | 16 | 0,75 | 12 |
| Cokół C-N-OR | 7,8x29,7 7,8x30 | 16 | 0,50 | 8 |



serie przemysłowe

gres porcellanato

gres nieszkliwiony
unglazed porcelain tiles
Unglasiert Feinsteinzeug
Неглазурованный керамогранит



SP 02 30x30 cm natura R10



SP 04 30x30 cm natura R10



SP 13 30x30 cm natura R10



SP 14 30x30 cm natura R10

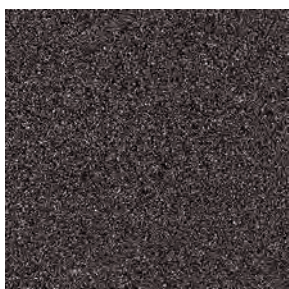

SP 15 30x30 cm natura R10



QZ 01 20x20 cm natura



GP-G* Na zamówienie /
On request / Auf Anfrage / Под заказ R11



QZ 03 20x20 cm natura



QZ 12 20x20 cm natura



RB 20x20 cm natura



RB 20x20 cm natura



serie przemysłowe gres porcellanato

Stopnica / Stair tread tiles / Treppenstufen / Ступеньки

Cokół / Skirting / Sockel / Плинтусы



Stopnica SP 02 30x30 cm natura



Stopnica SP 04 30x30 cm natura



Stopnica SP 13 30x30 cm natura



Stopnica SP 14 30x30 cm natura

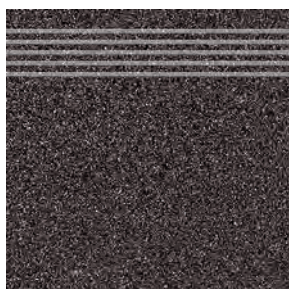

Stopnica SP 15 30x30 cm natura



Cokół SP 02 30x30 cm natura



Cokół SP 04 30x30 cm natura



Cokół SP 13 30x30 cm natura



Cokół SP 14 30x30 cm natura



Cokół SP 15 30x30 cm natura

| Charakterystyka techniczna płytek Technical characteristics of tiles Die technische charakteristik der fliesen Техническая характеристика плиток | | | |
|--|---------------------------------------|--|---|
| Właściwości Parameters Parameter Параметры | norma standard norm стандарт | wymagania normy requirements normansprüche требования нормы | parametry osiągnięte achieved parameters gemessenebwerte достигнутые параметры |
| Nasiąkliwość wodna Water absorption Wasserabsorptionsvermögen Водопоглощение | PN-EN ISO 10545 - 3 | < 0,5 % | < 0,1 % |
| Wytrzymałość na zginanie Bending strength Biegefestigkeit Прочность на изгиб | PN-EN ISO 10545 - 4 | min. 35 N/mm ² | ~ 45 N/mm ² |
| Siła łamiąca Breaking strength Bruchstärke Предел прочности | PN-EN ISO 10545 - 4 | >1300 N | ~2500 N |
| Odporność na ścieranie wgłębne Resistance to deep abrasion Beständigkeit gegen Tiefenabrieb Устойчивость к истиранию | PN-EN ISO 10545 - 6 | < 175 mm ³ | ~135 mm ³ |
| Odporność na działanie środków domowego użytku Resistance to household chemicals Beständigkeit gegen Haushaltsputzmittel Устойчивость к воздействию бытовой химии | PN-EN ISO 10545 - 13 | min. UB | UA |
| Odporność na plamienie Stain resistance Fleckenbeständigkeit Устойчивость к загрязнению | PN-EN ISO 10545 - 14 | stosowana metoda badania applied method of analysis angewandte prüfmethode применяемый метод испытаний | odporne resistant bruchfest устойчивые |
| Odporność chemiczna Chemical resistance Chemische Beständigkeit Химическая стойкость | PN-EN ISO 10545 - 13 | producent podaje klasyfikację The manufacturer shall provide classification Der Hersteller gibt die Klassifikation an. Производитель приводит классификацию | ULA, UHA |
| Mrozoodporność Frost resistance Frostbeständigkeit Морозоустойчивость | PN-EN ISO 10545 - 12 | wymagane required erforderlich требуемая | mrozoodporna frost-resistant frostbeständig морозоустойчивые |
| Antypoślizgowość Anti-slippery Rutschfreiheit Антискольжение | - | - | R10* |

* Podana klasa antypoślizgowości dotyczy powierzchni naturalnych. / The given class of anti-slip properties refers to natural surfaces.

Angegebene Rutschhemmungsklasse betrifft Naturoberflächen. / Указанный коэффициент противоскольжения относится к плитке натуральной поверхности.

gama produktów i sposób pakowania

Range of products and packing / Produktsorten und verpackungsweise / Ассортимент и упаковка

| Wymiar nominalny Nominal size die Nenngröße Номинальный размер | 20x20 cm | 30x30 cm | Wymiar nominalny Nominal size die Nenngröße Номинальный размер | 20x20 cm | 30x30 cm |
|---|-------------------------------------|-------------------------------------|--|----------|----------|
| Typ powierzchni Type of surface Die Oberfläche Поверхность | naturalna natural натуральная | naturalna natural натуральная | kg/karton kg/box kg/karton кг/коробка | 21,67 | 23 |
| Grubość płytek Tile thickness Fliesenstärke Толщина | 1,14 cm | 0,76 cm | szt./karton pcs/box stck/karton шт/коробка | 21 | 15 |
| RB 01 | • | | m ² /karton m ² /box m ² /karton m ² /коробка | 0,84 | 1,35 |
| QZ 01, QZ 03, QZ 12 | • | | | | |
| SP 02, SP 04, SP 13 | | • | karton/paleta box/pallet karton/pallet коробка/поддон | 51 | 44 |
| SP 14, SP 15 | | • | | | |
| Stopnica S-N-SP | | • | m ² /paleta m ² /pallet m ² /pallet m ² /поддон | 42,84 | 59,40 |
| Cokół C-N-SP | | • | kg/paleta kg/pallet kg/pallet кг/поддон | 1125 | 1032 |



serie przemysłowe

gres porcellanato

Nieszkliwiony / Unglazed / Unglasiert / Неглазурованный

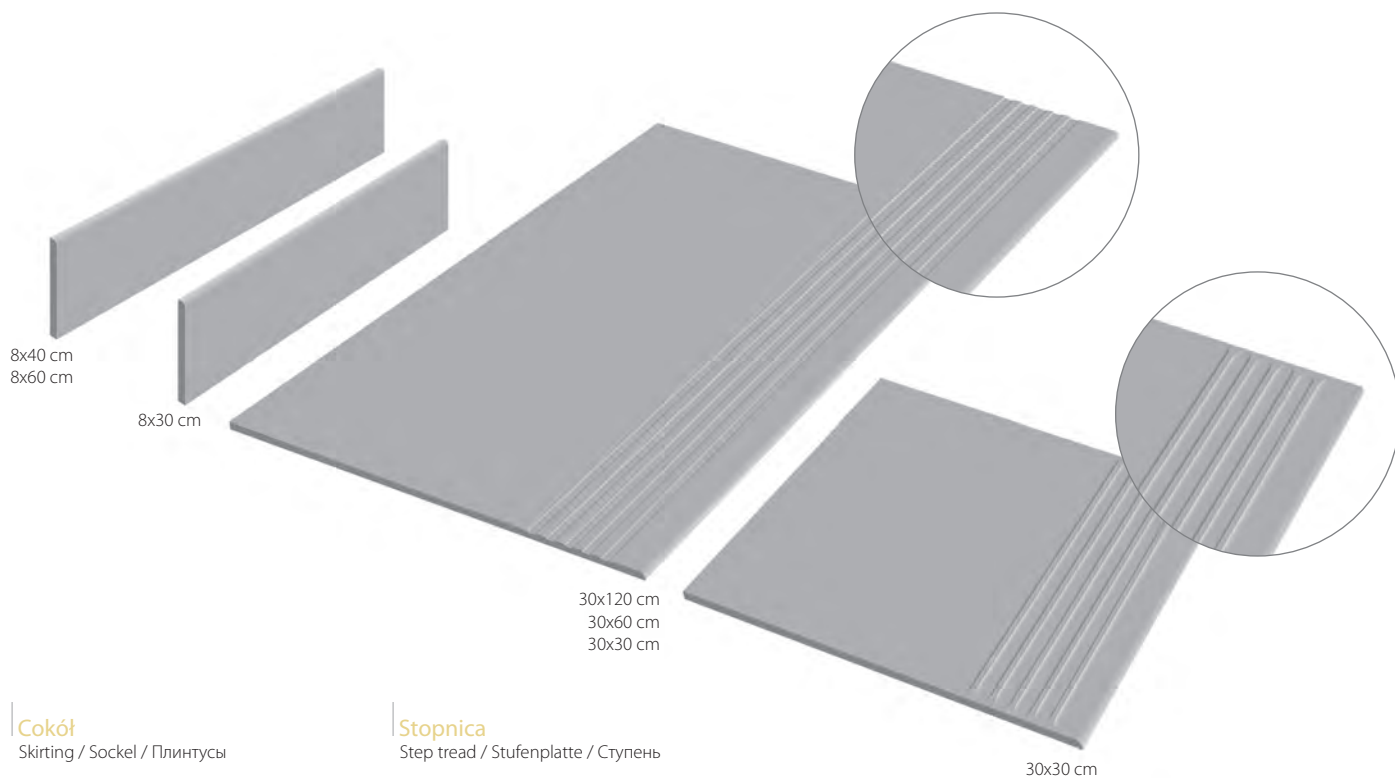

gres porcellanato

Szkliwiony / Glazed / Glasiert / Глазурованный

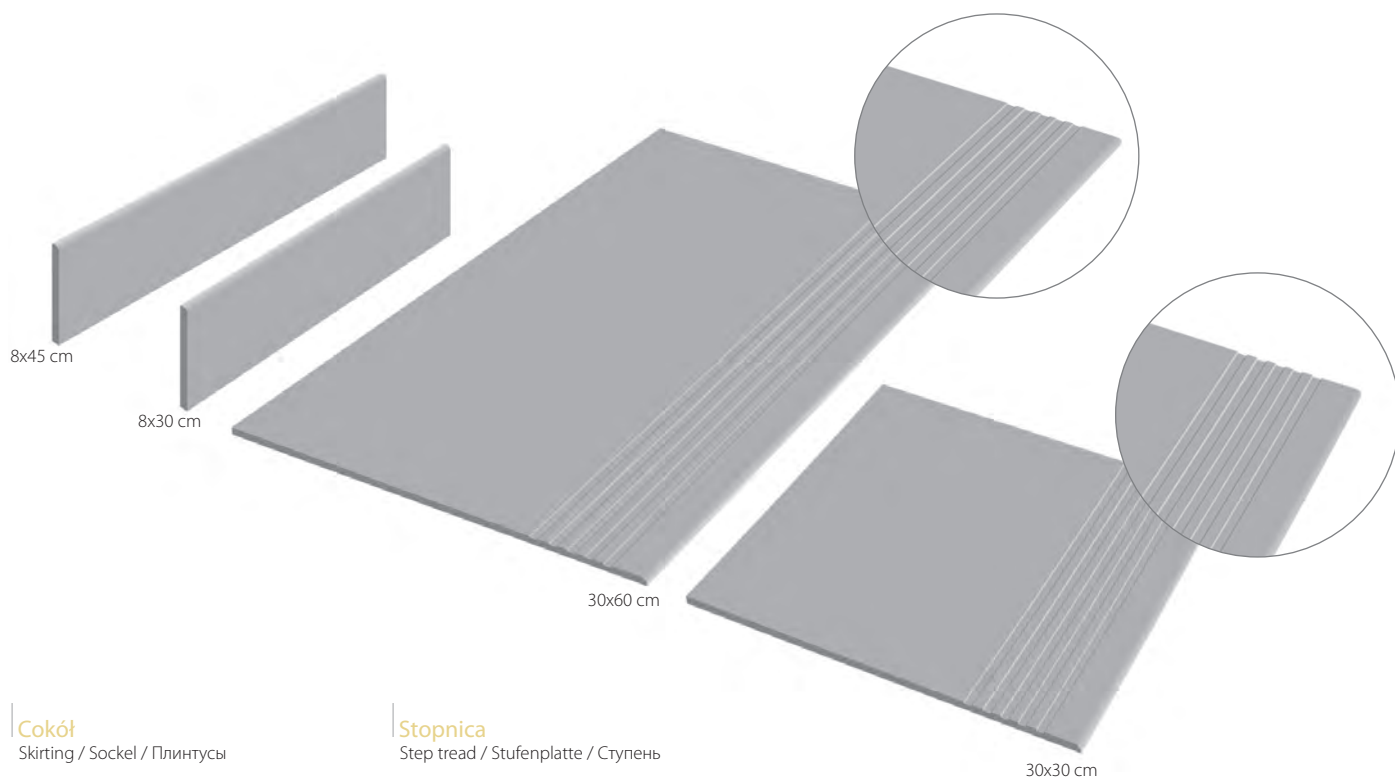

| | STOPNICA Step tread Stufenplatte Ступень 30x120 cm | STOPNICA Step tread Stufenplatte Ступень 30x60 cm | STOPNICA Step tread Stufenplatte Ступень 30x30 cm | COKÓŁ Skirting Sockel Плинтусы 8x45 cm | COKÓŁ Skirting Sockel Плинтусы 8x40 cm | COKÓŁ Skirting Sockel Плинтусы 8x30 cm | COKÓŁ Skirting Sockel Плинтусы 8x60 cm |
|---|--|---|---|--|--|--|--|
| OR | | ✓ | ✓ | ✓ | | ✓ | |
| MM | | ✓ | | | ✓ | ✓ | |
| SL | | ✓ | | | ✓ | ✓ | |
| QZ | | | ✓ | | ✓ | ✓ | |
| SP | | | ✓ | | | ✓ | |
| MS | | | | | | ✓ | |
| ZN | | ✓ | | | | ✓ | ✓ |
| DM | | ✓ | | | ✓ | ✓ | |
| SW | | | | | | ✓ | |
| TV | | | | | | ✓ | |
| SG | | ✓ | ✓ | ✓ | | ✓ | |
| MG | | | | | | ✓ | ✓ |
| CN | ✓ | ✓ | ✓ | | ✓ | ✓ | ✓ |
| szt./karton pcs/box / stck/karton шт/коробка | 2 | 8 | 15 | 16 | 16 | 16 | 8 |
| kg/karton kg/box / kg/karton кг/коробка | 18,70 | 28,00 | 23,00 | 14,00 | 10,00 | 7,80 | 10,00 |

system modularny

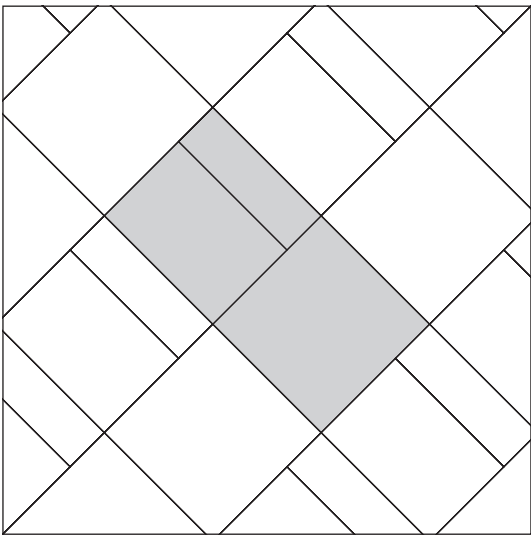

| format | 45 x 45 | 30 x 30 | 15 x 30 |
|--------|---------|---------|---------|
| % | 60 | 27 | 13 |

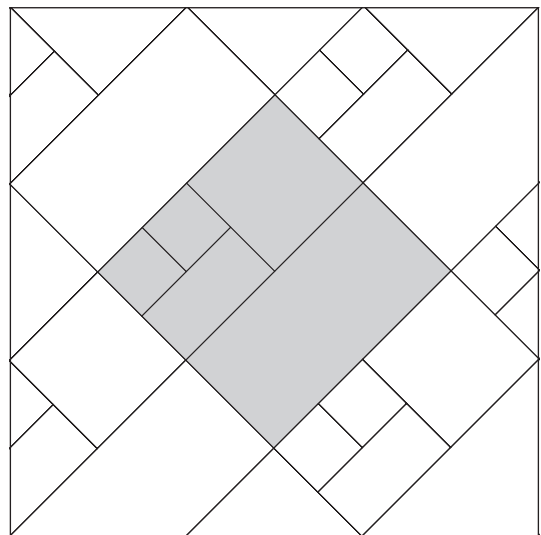

| format | 30 x 60 | 30 x 30 | 15 x 30 | 15 x 15 |
|--------|---------|---------|---------|---------|
| % | 50 | 24 | 13 | 13 |

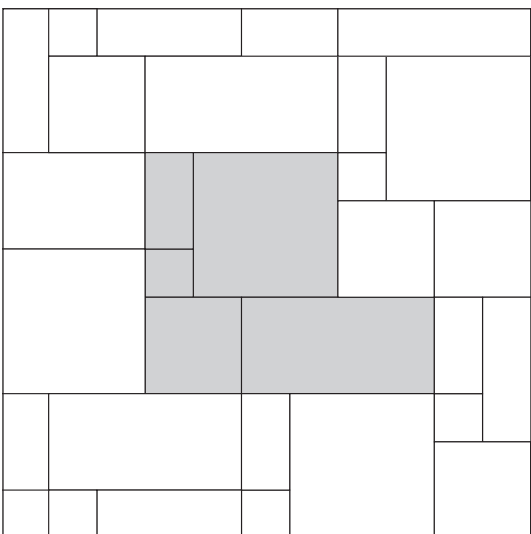

| format | 30 x 60 | 45 x 45 | 30 x 30 | 15 x 30 | 15 x 15 |
|--------|---------|---------|---------|---------|---------|
| % | 33 | 38 | 17 | 8 | 4 |

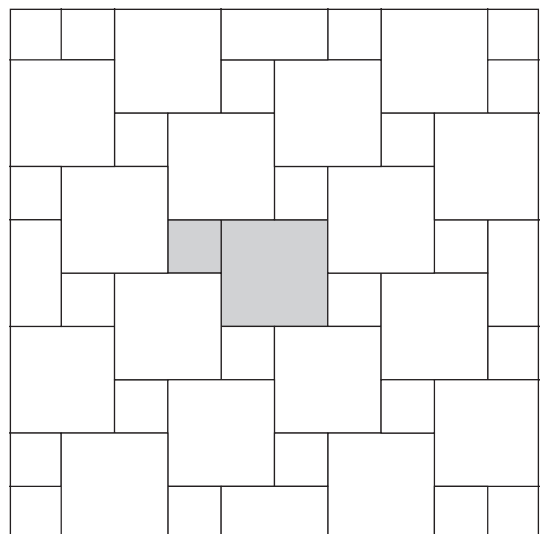

| format | 30 x 30 | 15 x 15 |
|--------|---------|---------|
| % | 80 | 20 |

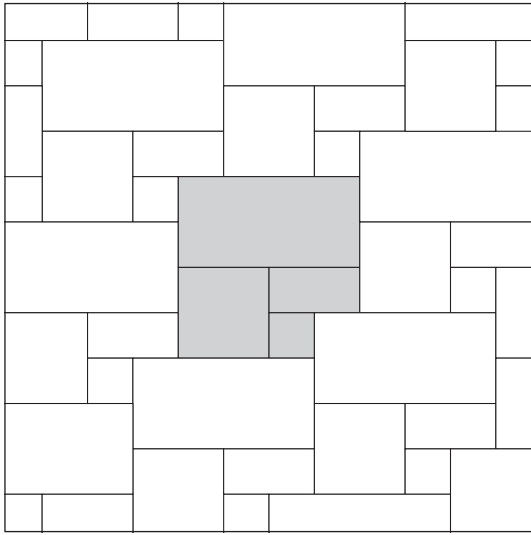

| | | | | |
|--------|---------|---------|---------|---------|
| format | 30 x 60 | 30 x 30 | 15 x 30 | 15 x 15 |
| % | 54 | 27 | 13 | 6 |

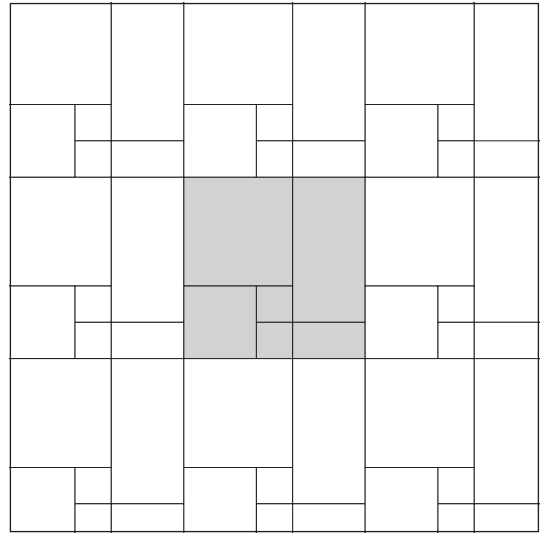

| | | | | | |
|--------|---------|---------|---------|---------|---------|
| format | 30 x 60 | 45 x 45 | 30 x 30 | 15 x 30 | 15 x 15 |
| % | 32 | 38 | 16 | 8 | 6 |

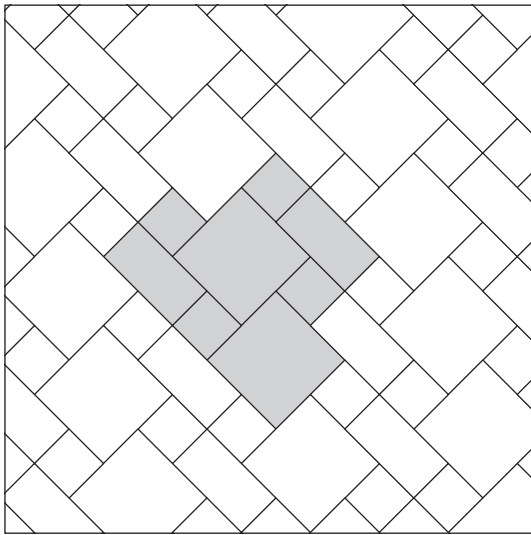

| | | | |
|--------|---------|---------|---------|
| format | 30 x 60 | 30 x 30 | 15 x 30 |
| % | 50 | 24 | 26 |

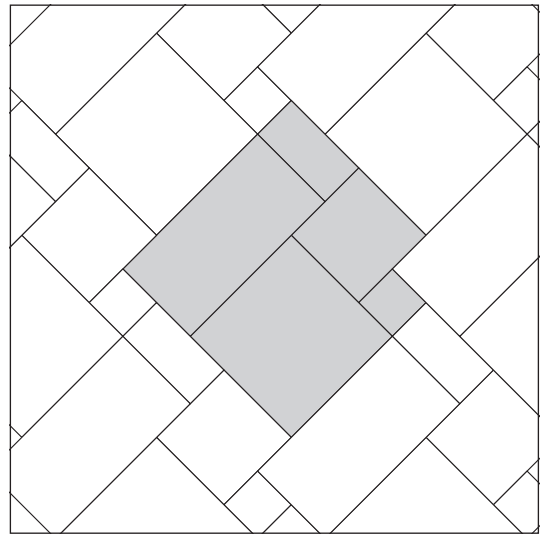

| | | | | | |
|--------|---------|---------|---------|---------|---------|
| format | 30 x 60 | 45 x 45 | 30 x 30 | 15 x 30 | 15 x 15 |
| % | 33 | 37 | 17 | 9 | 4 |

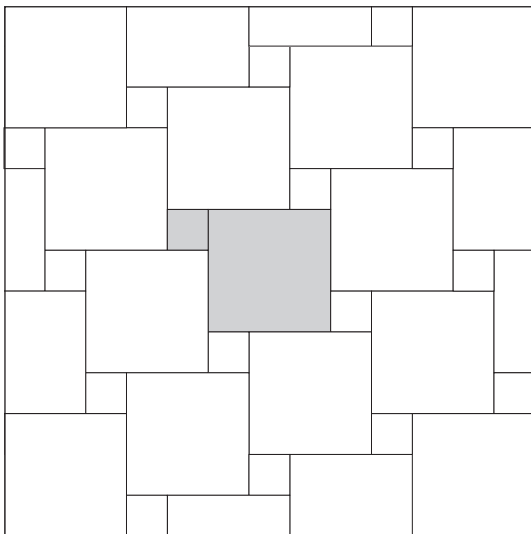

| | | |
|--------|---------|---------|
| format | 45 x 45 | 15 x 15 |
| % | 90 | 10 |

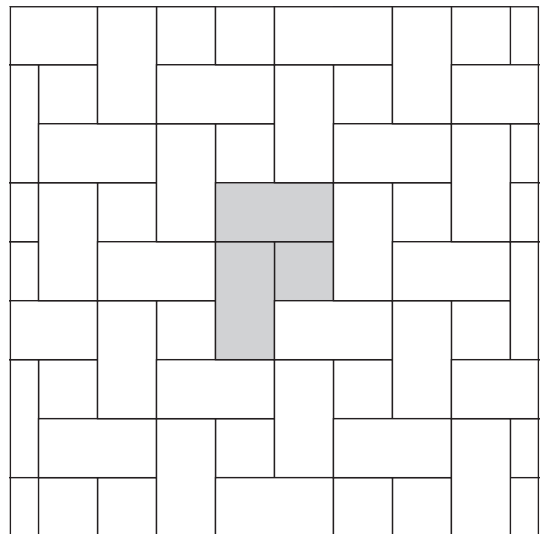

| | | |
|--------|---------|---------|
| format | 15 x 30 | 15 x 15 |
| % | 80 | 20 |

Gatunek I / Kind I / Die Qualität des Plättchens I / Сорт I

| format / формат 20x20 | | | |
|---|----------------------------|--------------------------|---|
| Kaliber Calibre Kaliber калибр | od/ from/ von/ от | do/ to/ bis/ до | środek/ middle/ mitte/ средина |
| 0 | 199,5 | 200,5 | 200 |
| 1 | 200,5 | 201,5 | 201 |
| 2 | 201,5 | 202,5 | 202 |
| 3 | 202,5 | 203,5 | 203 |

Gatunek II / Kind II / Die Qualität des Plättchens II / Сорт II

| format / формат 20x20 | | |
|---|----------------------------|--------------------------|
| Kaliber Calibre Kaliber калибр | od/ from/ von/ от | do/ to/ bis/ до |
| D | 199,5 | 201,5 |
| E | 201,5 | 203,5 |

Gatunek I / Kind I / Die Qualität des Plättchens I / Сорт I

| format / формат 30x30 | | | |
|---|----------------------------|--------------------------|---|
| Kaliber Calibre Kaliber калибр | od/ from/ von/ от | do/ to/ bis/ до | środek/ middle/ mitte/ средина |
| 0 | 299,5 | 300,5 | 300 |
| 1 | 300,5 | 301,5 | 301 |
| 2 | 301,5 | 302,5 | 302 |
| 3 | 302,5 | 303,5 | 303 |

Gatunek II / Kind II / Die Qualität des Plättchens II / Сорт II

| format / формат 30x30 | | |
|---|----------------------------|--------------------------|
| Kaliber Calibre Kaliber калибр | od/ from/ von/ от | do/ to/ bis/ до |
| D | 299,5 | 301,5 |
| E | 301,5 | 303,5 |

Gatunek I / Kind I / Die Qualität des Plättchens I / Сорт I

| format / формат 40x40 | | | |
|---|----------------------------|--------------------------|---|
| Kaliber Calibre Kaliber калибр | od/ from/ von/ от | do/ to/ bis/ до | środek/ middle/ mitte/ средина |
| 0 | 400,3 | 401,5 | 400,9 |
| 1 | 401,5 | 402,7 | 402,1 |
| 2 | 402,7 | 403,9 | 403,3 |
| 3 | 403,9 | 405,1 | 404,5 |

Gatunek II / Kind II / Die Qualität des Plättchens II / Сорт II

| format / формат 40x40 | | |
|---|----------------------------|--------------------------|
| Kaliber Calibre Kaliber калибр | od/ from/ von/ от | do/ to/ bis/ до |
| D | 400,3 | 402,7 |
| E | 402,7 | 405,1 |

Gatunek I / Kind I / Die Qualität des Plättchens I / Сорт I

| format / формат 45x45 | | | |
|---|----------------------------|--------------------------|---|
| Kaliber Calibre Kaliber калибр | od/ from/ von/ от | do/ to/ bis/ до | środek/ middle/ mitte/ средина |
| 0 | 449,4 | 450,6 | 450,0 |
| 1 | 450,6 | 451,8 | 451,2 |
| 2 | 451,8 | 453,0 | 452,4 |
| 3 | 453,0 | 454,2 | 453,6 |

Gatunek II / Kind II / Die Qualität des Plättchens II / Сорт II

| format / формат 45x45 | | |
|---|----------------------------|--------------------------|
| Kaliber Calibre Kaliber калибр | od/ from/ von/ от | do/ to/ bis/ до |
| D | 449,4 | 451,8 |
| E | 451,8 | 454,2 |

Tabele kalibracji

Kalibry / Calibre / Kaliber / калибр

Gatunek I / Kind I / Die Qualität des Plättchens I / Сорт I

| format / формат 60x60 | | | |
|---|----------------------------|--------------------------|---|
| Kaliber Calibre Kaliber калибр | od/ from/ von/ от | do/ to/ bis/ до | środek/ middle/ mitte/ средина |
| 0 | 599,2 | 600,8 | 600,0 |
| 1 | 600,8 | 602,4 | 601,6 |
| 2 | 602,4 | 604,0 | 603,2 |
| 3 | 604,0 | 605,6 | 604,8 |

Gatunek II / Kind II / Die Qualität des Plättchens II / Сорт II

| format / формат 60x60 | | |
|---|----------------------------|--------------------------|
| Kaliber Calibre Kaliber калибр | od/ from/ von/ от | do/ to/ bis/ до |
| D | 599,2 | 602,4 |
| E | 602,4 | 605,6 |

Gatunek I / Kind I / Die Qualität des Plättchens I / Сорт I

| format / формат 30x60 | | | |
|---|----------------------------|--------------------------|---|
| Kaliber Calibre Kaliber калибр | od/ from/ von/ от | do/ to/ bis/ до | środek/ middle/ mitte/ средина |
| 0 | 299,6 | 300,4 | 300,0 |
| | 599,2 | 600,8 | 600,0 |
| 1 | 300,4 | 301,2 | 300,8 |
| | 600,8 | 602,4 | 601,6 |
| 2 | 301,2 | 302,0 | 301,6 |
| | 602,4 | 604,0 | 603,2 |
| 3 | 302,0 | 302,8 | 302,4 |
| | 604,0 | 605,6 | 604,8 |

Gatunek II / Kind II / Die Qualität des Plättchens II / Сорт II

| format / формат 30x60 | | |
|---|----------------------------|--------------------------|
| Kaliber Calibre Kaliber калибр | od/ from/ von/ от | do/ to/ bis/ до |
| D | 299,6 | 301,2 |
| | 599,2 | 602,4 |
| E | 301,2 | 302,8 |
| | 602,4 | 605,6 |

| Wymiar nominalny (cm) dimension/größe/ размер | Płytki rektyfikowana / Rectified tile / Rektifizierte Die Kanten geschliffen/ Ректифицированные плитки |
|--|--|
| 10x60 | 9,7x59,7 cm |
| 15x15 | 14,7x14,7 cm |
| 15x30 | 14,7x29,7 cm |
| 15x60 | 14,7x59,7 cm |
| 30x30 | 29,7x29,7 cm |
| 30x60 | 29,7x59,7 cm |
| 40x40 | 39,7x39,7 cm |
| 45x45 | 44,7x44,7 cm |
| 60x60 | 59,7x59,7 cm |
| 120x60 | 119,7x59,7 cm |

ZALECENIA I UWAGI PRODUCENTA

Przed zamontowaniem, płytki należy sprawdzić pod kątem: jednolitości odcienia, wymiarów oraz płaskości i jakości powierzchni. W tym celu należy porównać płytki z różnych kartonów. Po zamontowaniu płytek, reklamacje dotyczące ww. wad nie będą uwzględniane.

MANUFACTURER'S RECOMMENDATIONS AND REMARKS:

Before mounting, tiles should be checked for: the uniformity of tone and dimensions, as well as the flatness and quality of the surface. In order to do this one should compare tiles from different boxes. After mounting, any complaints regarding the aforementioned defects will not be accepted.

VOR DER MONTAGE MÜSSEN DIE FLIESEN AUF FOLGENDE EIGENSCHAFTEN GEPRÜFT WERDEN:

Einheitlichkeit der Farbschattierung, Abmessungen sowie Flächenebenheit und Qualität der Oberfläche. Zu diesem Zweck bitte die Fliesen aus verschiedenen Kartons vergleichen. Nach der Montage der Fliesen werden keine Beanstandungen bezüglich der oben genannten Mängel mehr berücksichtigt.

РЕКОМЕНДАЦИИ И ЗАМЕЧАНИЯ ПРОИЗВОДИТЕЛЯ:

Перед укладкой следует проверить плитки относительно: одинакового оттенка, размера, а также плоскости и качества поверхности. Для этого следует сравнить плитку из разных коробок. После укладки плитки рекламации, связанные с вышеуказанными дефектами, не будут приниматься."

Rekomendowane do / Recommended for /
Empfehlen für / Рекомендуется для



Atesty

Certifications / Prüfzeugnisse / Сертификаты



Więcej informacji o certyfikatach i innych dokumentach dotyczących produktów Ceramika Nowa Gala S.A. dostępnych jest na www.nowa-gala.com.pl

For more information on certificates and other documents relating to the Ceramika Nowa Gala S.A. products, please visit our website at www.nowa-gala.com.pl

Mehr Details zu Zertifikaten und weiteren Unterlagen bezüglich der Produkten von Ceramika Nowa Gala S.A. sind der Internetseite www.nowa-gala.com.pl zu entnehmen.

Подробную информацию о сертификатах и других документах, касающихся продуктов компании Ceramika Nowa Gala S.A. можно получить на сайте: www.nowa-gala.com.pl

WARUNKI GWARANCJI

- Przestrzeganie zaleceń Producenta zawartych na opakowaniach produktu i w dalszej części niniejszego dokumentu.
- Reklamacje związane z ujawnieniem wady jakościowej objętej gwarancją należy zgłaszać w punkcie zakupu płytek w możliwie najkrótszym czasie, nie później niż 2 miesiące od momentu stwierdzenia wady.
- Rozpatrywane będą tylko kompletne zgłoszenia zawierające:
 - prawidłowo wypełnione zgłoszenie wady zawierające szczegółowy opis stwierdzonej wady, okoliczności jej ujawnienia, oczekiwania Zgłaszającego i wielkość roszczeń,
 - rachunek zakupu produktu,
 - rachunki pozwalające ustalić Producenta i rodzaj materiałów użytych do montażu,
 - rachunki lub umowy pozwalające zidentyfikować wykonawcę robót montażowych (brak tego typu dokumentów traktowany będzie jako montaż „własny”).
- Okres gwarancji liczony jest od daty zakupu produktu.

Z GWARANCJI WYŁĄCZONE SĄ:

- Powierzchnie płytek polerowanych zamontowanych w miejscach, po których odbywa się ruch (nie dotyczy innych parametrów płytek).
- Wady, o których Klient wiedział w momencie zawierania umowy lub oceniając rozsądnie powinien wiedzieć.
- Wady spowodowane:
 - transportem i przechowywaniem,
 - nieprawidłowym montażem,
 - stosowaniem produktu niezgodnie z przeznaczeniem i właściwościami, uszkodzeniem mechanicznym,
 - zastosowaniem nieprawidłowych materiałów i narzędzi do obróbki i montażu,
 - niewłaściwą konserwacją i eksploatacją,
 - kataklizmami i zdarzeniami losowymi,
 - czynnikami chemicznymi i wysoką temperaturą.

W przypadku stwierdzenia wady jakościowej, Ceramika Nowa Gala zobowiązuje się do pokrycia uzasadnionych kosztów, usunięcia wady lub do wymiany produktu na nowy, wolny od wad.

OBOWIĄZKI ZGŁASZAJĄCEGO NIEZGODNOŚĆ

- Zgłaszający zobowiązany jest udostępnić reklamowany produkt upoważnionej przez Producenta osobie i umożliwić wykonanie wszystkich czynności pozwalających ocenić przyczynę i zasadność zgłoszenia.
- Brak zgody na wykonanie opisanych w pkt.1 czynności spowoduje oddalenie zgłoszenia jako niezasadzonego.

OBOWIĄZKI PRODUCENTA / GWARANTA

- Producent / Gwarant po stwierdzeniu kompletności zgłoszenia przeprowadzi oględziny produktu, w terminie uzgodnionym przez strony, nie później niż 21 dni od daty zgłoszenia.
- Decyzja o zasadności zgłoszenia i ustosunkowaniu się do żądań Zgłaszającego musi być podjęta w ciągu 14 dni od dokonania oględzin, a w przypadku potrzeby wykonania badań lub ekspertyz termin 14 dni liczy się od daty ich zakończenia.
- Zakończenie postępowania i naprawienie ewentualnych szkód musi zostać dokonane nie później niż 30 dni od daty podjęcia decyzji o zasadności zgłoszenia reklamacji.
- Sporządzenie i zapoznanie Zgłaszającego z protokołem oględzin oraz wynikami badań i ekspertyz (o ile ich wykonanie okaże się konieczne).
- Dłożenie należytej staranności w celu możliwie najszybszego zakończenia postępowania, obiektywnej oceny zasadności i realnego wyliczenia ewentualnych strat Klienta.
- Producent zastrzega sobie prawo oddalenia reklamacji w przypadku jej oczywistej bezzasadności.

1. TRANSPORT

Płytki gresowe Nowa Gala należy przewozić środkami transportu, ustawiając jednostki ładunkowe (najlepiej w pionie) w jednej warstwie ściśle obok siebie. Wolne przestrzenie pomiędzy pudełkami z produktem należy zabezpieczyć uniemożliwiając przesuwanie się ładunku podczas transportu.

2. WYBÓR PŁYTEK

Przy wyborze płytek należy kierować się nie tylko elementami estetycznymi: barwą, kolorem, czy strukturą powierzchni, ale przede wszystkim powinno uwzględnić się walory użytkowe:

- parametry techniczne związane z zastosowaniem,
 - nakład pracy oraz koszty związane z konserwacją i utrzymaniem płytek w czystości.
- Płytki podłogowe Nowa Gala należy dobierać pod względem właściwości technicznych i cech odpowiednich do przewidywanych zastosowań, którym płytki poddane będą w danym pomieszczeniu. W przypadku płytek podłogowych szklwionych należy szczególną uwagę zwrócić na klasę ścieralności, która określa zakres ich zastosowania. W zależności od odporności na ścieranie rozróżnia się płytki szklwione w 0,1,2,3,4,5 klasie ścieralności, gdzie:
- Klasa 0 – płytki szklwione tej klasy nie są przewidziane do wykładania podłóg.
 - Klasa 1 – pokrycia powierzchni podłóg, po których chodzi się w butach o miękkiej podeszwie lub boso i które nie są narażone na działanie materiałów ścierających (np. łazienka i pokój bez bezpośredniego wejścia z zewnątrz).
 - Klasa 2 – pokrycia powierzchni podłóg, po których chodzi się w obuwii z podeszwami miękkimi lub normalnymi i które bardziej narażone są na niewielkie ilości brudu lub materiałów ścierających (np. pokoje dzienne w mieszkaniach, z wyjątkiem kuchni, wejścia i pomieszczenia narażone na duży ruch).
 - Klasa 3 – pokrycia podłóg w pomieszczeniach o średnim natężeniu ruchu, po których chodzi się w butach z normalnymi podeszwami, a które narażone są na niewielkie ilości brudu, kurzu oraz materiałów ścierających (np. kuchnie, hotele, korytarze).
 - Klasa 4 – pokrycia powierzchni podłóg, po których odbywa się normalny ruch, które narażone

są na niewielkie ilości materiału ścierającego, lecz także warunki bardziej surowe niż w klasie 3 (np. wejścia, hotele, salony wystawowe, salony sprzedaży, czy kuchnie w pomieszczeniach handlowych) z wyłączeniem miejsc o szczególnie dużym natężeniu ruchu np. przed ładami, kasami.

Klasa 5 – pokrycia powierzchni podłóg narażonych na wzmógłony i ciągły ruch piesz, które narażone są na stałe wnoszenie materiału ścierającego (np. korytarze lotnisk, miejsca publiczne, centra handlowe, sale hotelowe itp.) Podłogi wyłożone płytkami szklwionymi i polerowanymi zaleca się chronić przed zarysowaniem przez wyłożenie wycieraczek. Gres polerowany jest bardziej śliski od innych materiałów wykończeniowych. Nie zaleca się stosowania na posadzki w miejscach, gdzie jest możliwość kontaktu z opadami atmosferycznymi.

3. ZAKUP PŁYTEK

Po wyborze płytek gresowych Nowa Gala należy sprawdzić zgodność oznakowań na każdym kartonie. Wybrana partia musi mieć jednakowe oznaczenia:

- kalibru – różne oznaczenia dotyczące tego parametru są równoznaczne z różnicą faktycznych wymiarów płytki, której wymiar roboczy np. 30x30 jest taki sam,
- odcienia – różnice w oznaczeniach tego parametru są równoznaczne z tym, że płytki z różnych kartonów różnią się w sposób rażący nasyceniem barwy.

4. PODŁOŻE

Żle przygotowane podłoże jest najczęstszą przyczyną odpajania i pęknięcia płytek. Podłoże należy oczyścić z kurzu, brudu, tłuszczów, farb itp. Musi być ono zwarte i czyste. Wszelkie nierówności w podłożu należy wyrównać zaprawą wyrównującą. Szczeliny dylatacyjne w warstwie ułożonych płytek powinny być zgodne z istniejącymi dylatacjami w podłożu.

5. MONTAŻ PŁYTEK

Przed zamontowaniem płytek gresowych Nowa Gala należy dokonać przeglądu całej zakupionej partii pod względem: jakości powierzchni, odcieni i wymiarów, poprzez porównanie płytek z różnych opakowań, aby upewnić się, że nie nastąpiły pomyłki w trakcie wydawania towarów. Aby upewnić się, że partia jest jednolita należy ułożyć płytki na powierzchni przeznaczonej do ich zamontowania i ocenić wizualnie. Po ułożeniu płytek reklamacje odnoszące się do tych pozycji nie będą uwzględniane. Montaż należy przeprowadzić wg zaleceń Producentów chemii budowlanej, normy PN-10121 "Okładziny z płytek ceramicznych szklwionych", PN-63/B-10145 „Posadzki z płytek kamionkowych” oraz poradników z dziedziny budownictwa i literatury fachowej.

6. FUGA (SPOINA)

Zaleca się układanie płytek gresowych Nowa Gala na spoinę, gdyż płytki ułożone na styk tworzą zwartą okładzinę, bardzo wrażliwą na wszelkiego rodzaju naprężenia i deformacje podłoża. Należy pamiętać, iż płytki ceramiczne wykazują także rozszerzalność liniową wywołaną penetracją wody do wnętrza płytek. Dlatego należy układać płytki stosując fugę. Szerokość spoiny powinna być proporcjonalna do długości boków płytki i wynosić 3 mm dla formatu 30x30,4 cm; 4 mm dla formatu 40x40,6 cm; 6 mm dla formatu 60x60 cm. Fugowanie należy prowadzić wg sztuki budowlanej i zaleceń Producentów chemii budowlanej. Polecamy stosowanie fug znanych Producentów chemii budowlanej posiadających atestowane produkty. Po zafugowaniu w czasie określonym przez Producenta chemii budowlanej, całą zamontowaną powierzchnię należy zmyć czystą wodą uważając, aby nie wypłukać świeżych fug. Pominięcie opisanych czynności, które należy traktować jako integralną część prac montażowych, będzie się wiązało z dodatkowymi nakładami na zakup specjalistycznych środków do usunięcia pozostałości po fudze.

Spoina spełnia następujące funkcje:

- estetyczną,
- maskującą – pozwala zamaskować dopuszczalne różnice długości krzywizny boków, szczególnie w przypadku dobrania koloru fugi zbliżonego do barwy płytki, a taki dobór jest zalecany,
- ochronną – w spoinie zbierają się materiały cierne (np. piasek z obuwia) mające wpływ na żywotność i estetykę płytki. Fuga pochłania także naprężenia i deformacje podłoża.

7. KLEJ / ZAPRAWA KLEJOWA

Zaleca się stosowanie zapraw klejowych uznanych Producentów, posiadających atesty i certyfikaty oraz konsultację wyboru rodzaju zaprawy ze Sprzedawcą (poinformowanie o miejscu montażu lub przeznaczenia produktu). Zaprawy powinny być stosowane zgodnie z zaleceniami Producenta chemii budowlanej ze szczególnym uwzględnieniem:

sposobu nakładania, grubości warstwy, czasu wiązania i przeznaczenia (na zewnątrz lub wewnątrz). Zaprawę klejową przygotowaną zgodnie z instrukcją rozprościć packą na przygotowane wcześniej podłoże (klej musi całkowicie wypełniać przestrzeń pod płytką). Wielkość zabrudzenia pacy dobrą w zależności od wielkości płytek. W miarę możliwości należy unikać zabrudzenia powierzchni licowej płytek i nie wypełniać zaprawą spoin. W przypadku zabrudzenia należy jak najszybciej usunąć je przy pomocy wilgotnej szmatki, nie dopuszczając do zarysowania powierzchni płytek. Zabrudzenia na płytkach szklwionych i nieszklwionych spowodowane różnego rodzaju zaprawami należy usunąć odpowiednimi środkami. W przypadku zaschnięcia zabrudzeń na powierzchni płytek należy je usunąć stosując środki czyszczące odpowiednich producentów lub 5% roztwór kwasu solnego (HCl). Odnosi się to także do usuwania zaschniętych fug. Przy zastosowaniu płytek na podłożach ogrzewanych, płytach gipsowych, balkonach, tarasach należy stosować zaprawy adekwatne do tych podłoży wg zaleceń Producentów chemii budowlanej. Po zakończeniu montażu całą powierzchnię należy dokładnie umyć stosując aktywne środki czyszczące, a najlepiej zlecić tę czynność wyspecjalizowanej firmie.

8. KONSERWACJA

Zaleca się konserwację płytek nieszklwionych (w szczególności polerowanych) odpowiednimi środkami (impregnaty) w celu zabezpieczenia przed wchłanianiem różnego rodzaju zabrudzeń. Stosowanie się do powyższych zaleceń gwarantuje długie użytkowanie płytek gresowych Ceramika Nowa Gala.

PURCHASING THE TILES

After the selection of Nowa Gala stoneware tiles, it is necessary to check the uniformity of the labels on all cartons.

The selected batch has to have identical markings for:

- calibre – indicates if there are any actual differences in the dimensions of tiles of the same working size, for example 30x30;
- tone – indicates if there will be colour saturation differences between tiles from different cartons.

BASE

A poorly prepared substrate is the most common cause of loosening and cracking of tiles. It is necessary to remove all dust, dirt, grease, paint etc. from the substrate. It has to be firm and clean. All irregularities in the substrate should be evened out with levelling mortar. Expansion joints between the tiles should correspond to the existing expansion joints in the substrate.

INSTALLING THE TILES

Before installing Nowa Gala stoneware tiles, the whole batch should be checked for surface quality, colour and dimensions by comparing tiles from each of the packages to ensure that no mistakes were made when the goods were released. To ensure that the batch is uniform, the tiles should be placed on the surface where they will be used and assessed visually. No complaints will be accepted after the tiles have been installed.

JOINTS

It is recommended that Nowa Gala stoneware tiles are installed with grouted joints between them, because tiles without any gap are prone to cracking or lifting if the substrate moves.

It is also important to remember that ceramic tiles may expand when exposed to water, which is another reason why tiles need grouted joints. The width of the joint should be proportional to the length of the tile, and should be 3 mm for 30x30 tiles, 4 mm for 40x40 tiles, and 6 mm for 60x60 tiles. Grouting should be in accordance with normal construction techniques, and the recommendations of construction chemicals manufacturers.

ADHESIVE/ADHESIVE MORTAR

It is recommended that the adhesive mortars used are produced by recognized manufacturers, holders of relevant approvals and certificates. The choice of mortar type may be made in consultation with the sales staff, stating how and where the product will be used. The mortars should be in accordance with the recommendations of the construction chemicals manufacturer, especially taking into account: application method, thickness of the layer, bonding time and the intended use (indoor or outdoor).

MAINTENANCE

All unglazed tiles, especially if polished, should be cared for using suitable products (impregnating agents) in order to prevent damage from various types of contamination. We recommend the use of suitable cleaning products in order to guarantee the life of Nowa Gala stoneware tiles.

FLIESENKAUF

Nach der Auswahl der Feinsteinzeugfliesen Nowa Gala ist zu prüfen, ob die Kennzeichnungen auf jeder Verpackung übereinstimmen. Die ausgewählte Charge muss identisch gekennzeichnet sein und zwar in Bezug auf:

- Kaliber – eine unterschiedliche Kennzeichnung des Kalibers weist auf die Differenz zwischen den tatsächlichen Abmessungen der Fliesen in demselben Arbeitsformat von beispielsweise 30x30 hin,
- Farbton – eine unterschiedliche Kennzeichnung des Farbtons weist auf eine grobe Differenz hinsichtlich der Farbtonintensität zwischen den einzelnen Fliesen aus verschiedenen Verpackungen hin.

UNTERGRUND

Eine ungeeignete Vorbehandlung des Untergrunds ist die häufigste Ursache für das Ablösen der Fliesen und für die Entstehung von Haarrissen. Der Untergrund muss frei von Staub, Schmutz, Fett, Farbresten usw. sein. Die Oberfläche muss dicht und sauber sein. Sämtliche Unebenheiten im Untergrund müssen mit Bodenausgleichsmasse ausgeglichen werden. Die Bewegungsfugen in der verlegten Fliesenschicht müssen den bestehenden Dilatationen im Untergrund gerecht werden.

VERLEGUNG DER FLIESEN

Vor der Verlegung der Feinsteinzeugfliesen Nowa Gala ist die gesamte Charge durch Vergleichen der Fliesen aus verschiedenen Verpackungen hinsichtlich der Qualität der Oberfläche, des Farbtons und der Abmessungen zu prüfen, damit eventuelle Fehler bei der Warenausgabe ausgeschlossen werden können. Um sich von der Einheitlichkeit der Charge zu überzeugen, sollte man die Fliesen auf die für die Verlegung bestimmte Fläche legen und visuell beurteilen. Nach dem Verlegen angezeigte Beanstandungen der verlegten Fliesen werden nicht geprüft.

FUGE

Es wird empfohlen, die Feinsteinzeugfliesen Nowa Gala mit Fugen zu verlegen, da durch die auf Stoß verlegten Fliesen ein dichter Belag entsteht, der auf verschiedenartige Spannungen und Verformungen des Untergrundes sehr empfindlich reagiert. Es ist zu beachten, dass die Keramikfliesen der Längenausdehnung durch das Eindringen von Wasser in den Fliesenkörper unterliegen. Daher sind die Fliesen mit Fuge zu verlegen. Die Fugenbreite sollte proportional zur Länge einer Fliesenseite sein und 3 mm für das Fliesenformat von 30x30 cm; 4 mm für das Fliesenformat von 40x40 cm; 6 mm für das Fliesenformat von 60x60 cm betragen. Das Verfugen hat nach den Regeln der Baukunst und den Hinweisen der Bauchemiehersteller zu erfolgen.

KLEBSTOFFE/ KLEBEMÖRTEL

Es wird empfohlen, Klebemörtel anerkannter Hersteller mit entsprechenden Zulassungen und Zertifikaten einzusetzen sowie sich bei der Auswahl des Klebemörtels vom Verkäufer beraten zu lassen (man sollte den Verkäufer über den Einsatzort oder über die Bestimmung des Produktes informieren). Die Klebemörtel sind nach Anweisungen des Bauchemieherstellers unter besonderer Berücksichtigung der Art des Auftrags, der Schichtdicke, der Abbindezeit und der Bestimmung (für Außen- oder Innenbereich) einzusetzen.

PFLEGE

Zum Schutz der Fliesen gegen die Aufnahme unterschiedlichster Verschmutzungen empfiehlt es sich, unglasierte (insbesondere polierte) Fliesen mit geeigneten Pflegemitteln (Imprägniermitteln) zu behandeln. Durch Beachtung der vorstehenden Empfehlungen wird eine langjährige Nutzung der Feinsteinzeugfliesen Nowa Gala gewährleistet.

ПОКУПКА ПЛИТКИ

После выбора керамического гранита «Ceramica Nowa Gala» следует проверить соответствие маркировок на каждой коробке. Выбранная партия должна иметь одинаковую маркировку:

- калибра – различная маркировка данного параметра обозначает, что фактические размеры плиток отличаются друг от друга, при одинаковости их номинального формата например 30x30 см.
- оттенка – различия в маркировке данного параметра обозначают, что плитки из разных коробок значительно отличаются интенсивностью цвета.

ОСНОВАНИЕ

Плохо подготовленное основание является наиболее частой причиной отпадания и растрескивания плитки. Основание следует очистить от пыли, грязи, жира, красок и т.д. Оно должно быть стабильным и очищенным от загрязнений. Все неровности в основании следует выровнять выравнивающим раствором. Расширительные швы в слое уложенной плитки должны соответствовать существующим расширительным швам в основании.

УКЛАДКА ПЛИТКИ

Перед укладкой керамического гранита «Ceramica Nowa Gala» следует осмотреть всю партию плитки, проверяя: качество поверхности, оттенки и размеры путем сравнения плиток из разных упаковок, чтобы убедиться, что не произошло ошибки при выдаче товара. Для того чтобы убедиться, что партия плиток является однородной, следует разложить плитки на поверхности, предназначенной для их укладки и внимательно оценить их внешний вид. После укладки плиток все рекламации, касающиеся описанных выше параметров не будут рассматриваться.

ФУГА (ШОВ)



Рекомендуется укладывать керамический гранит «Ceramica Nowa Gala» со швами, так как плитки, уложенные «в стык», образуют плотную облицовку, весьма чувствительную к различным напряжениям и деформациям основания. Следует помнить, что керамическая плитка обладает также линейной расширяемостью, вызванной проникновением воды внутрь плитки. Поэтому следует всегда укладывать плитку со швами. Ширина шва должно быть пропорциональна длине стороны плитки и составлять 3 мм для размера 30x30 см; 4 мм для размера 40x40 см; 6 мм для размера 60x60 см. Расшивку швов следует производить согласно правилам строительного мастерства и рекомендациям производителей строительной химии.

КЛЕЙ / КЛЕЕВОЙ РАСТВОР

Рекомендуется применять клеевые растворы известных производителей строительной химии, имеющие соответствующие сертификаты и разрешения к применению, а также консультировать выбор типа клеевого раствора с продавцом (информация о месте укладки или назначении продукта). Растворы следует применять строго в соответствии с рекомендациями производителя строительной химии с учетом: способа нанесения раствора, толщины его слоя, времени связывания и назначения (снаружи или внутри помещений).

УХОД

Рекомендуется обработать поверхность неглазурованной плитки (в особенности полированную) соответствующими средствами (пропитками) для предохранения от проникания вглубь плитки различного рода загрязнений. Соблюдение вышеуказанных рекомендаций гарантирует долговечную эксплуатацию керамического гранита «Ceramica Nowa Gala».

| | |
|--|--|
|  <p>Odporność na plamienie Stain resistance Fleckenbeständigkeit Устойчивость к загрязнению</p> | <p>Podane parametry nie dotyczą powierzchni polerowanej/półpolerowanej.</p> <p>The given parameters do not apply to polished/semipolished surface.</p> |
|  <p>Odporność chemiczna Chemical resistance Chemische Beständigkeit Химическая стойкость</p> | <p>Die angegebene Parameter betreffen nicht polierte/halbpolierte Oberflächen</p> |
|  <p>Odporność na działanie środków domowego użytku Resistance to household chemicals Beständigkeit gegen Haushaltsputzmittel Устойчивость к воздействию бытовой химии</p> | <p>Эти параметры не применяются к поверхности полированных/полуполированной.</p> |

Niniejszy katalog jest materiałem poglądowym. Ze względu na technikę druku, rzeczywisty wygląd płytek może nieznacznie różnić się od produktów prezentowanych na zdjęciach. Ceramika Nowa Gala S.A. zastrzega sobie prawo do zmiany oferty prezentowanej w katalogu.

The present catalogue is only a visual material – so please take into consideration that because of a printing technique real appearance of tiles can be little bit different from the products presented in the pictures. Ceramika Nowa Gala S.A. reserves the right to change the offer presented in the catalogue.

Der vorliegende Katalog ist ein Anschauungsobjekt. Aufgrund der Drucktechniken können die auf den Fotos dargestellten Fliesen von deren tatsächlichem Aussehen in geringem Maße abweichen. Ceramika Nowa Gala S.A. behält sich das Gesetz vor, das im Katalog präsentierte Angebot zu ändern.

Данный каталог является наглядным материалом. Из-за техники печати действительный внешний вид плиток может незначительно отличаться от продуктов, представленных на фотографиях. Ceramika Nowa Gala S.A. имеет право на внесение изменений в ассортименте представленном в каталоге.



NowaGala
CERAMIKA

Ceramika Nowa Gala S.A.
26-200 Końskie
ul. Ceramiczna 1
tel.: +48 41 390 11 00
+48 41 390 11 09 - 13
fax: +48 41 390 11 02
info@nowa-gala.com.pl
www.nowa-gala.com.pl